

EUFG29800X Glacier Frostfree i Rostfritt med AntiFingerPrint är en frys med ismaskin i dörren och helautomatisk avfrostning. Energiklass A. Skåpet har välvd dörr och Sensa-handtag.

I mitten av skåpet är behållaren för isbitar från ismaskinen placerad. Den har en Antiklumpfunktion, isbitarna vänds om var fjärde timme för att inte klumpa ihop sig.

En elegant frys med fem fryslådor varav en extrastor och en luckförsedd hylla. Hyllor och fryslådor är borttagbara om man vill frysa in större förpackningar. På LCD-displayen finns följande funktionsmeny: inställning av temperatur, visning av rumstemperatur, låsfunktion, snabbinfrysning samt Eco-funktion.

Det finns också ljus/ljudlarm som varnar vid för hög temperatur och öppen dörr. Dörrstopp finns.

Superkabinett - extra starkt med metallrygg.

EUFG29800W Glacier Frostfree levereras

högerhängt. Går ej att hänga om.

Kombineras med Kyl ERES31800X Source.



Teknisk Data

Installation :	Fristående
Färg :	Grå m rostfri dörr
Design Dörr :	Välvd
Typ av handtag :	Sensa handtag
Produktmått H/B/D, mm:	1800/595/650
Nischmått H/B/D, mm :	1875/600/625
Distans till sidovägg, mm :	230

Utrustning

Material fryslåda :	Transparent plast
Antal lådor :	5+2små
Hyllor :	5, Vita, Tråd
Hyllor :	1, Glas
Hyllor med lucka :	1, Transparent plast

Funktion

Styrning av infrysningsautomatik :	Tryckknapp med automatisk återgång
Termometer :	Elektronisk LCD
Dörrlarm :	Ljus och ljudlarm
Temperaturlarm :	Ljus och ljudlarm
Belysning :	1, Halogen, I toppanelen
Dörrhängning :	Höger

Prestanda enligt EU-norm

Energieffektivitetsklass, A-G :	A
Energiförbrukning, kWh per år :	324
Energiförbrukning, kWh per dygn :	0.888
Netto volym frys, liter :	252
Avfrostning frys :	Automatisk
Säkerhet vid strömavbrott, tim :	12
Infrysningskapacitet, kg/dygn :	15
Omgivningstemperatur, min °C :	5
Ljudnivå, IEC 704-3, dB(A) :	41

Installation

Spänning, V :	230
Anslutningseffekt, W :	120
Säkring, A :	10
Sladdlängd m stickpropp, m :	2.6
Nettovikt, kg :	74

Produktnummer: 922 341 361

EAN kod: 7392442324657

Modell/PNC: EUFG2900X / 922341341

EUFG29800X Glacier Frostfree

Producerar 1kg is per dygn.
Med infrysningssknappen intryckt ca 1,6kg.



Vattenslang 1,5 m Pex med
 $\frac{3}{4}$ " gänga medföljer.

OBS! Djupmättet på skåpet beroende
på vattenslangens placering.

EUFG29800X Glacier Frostfree

Kontrollpanel

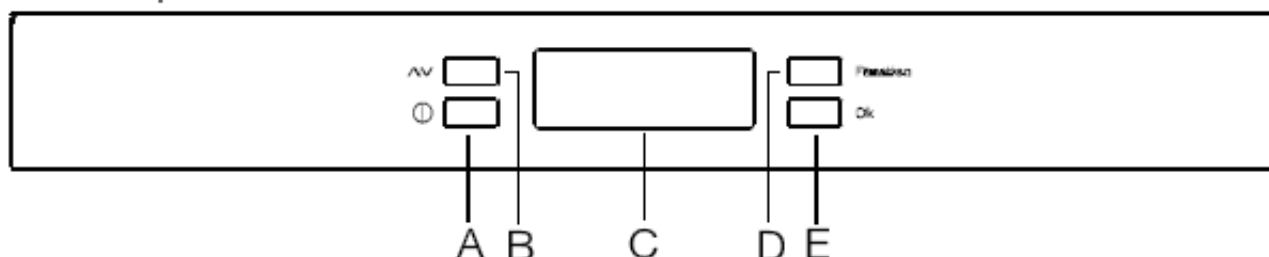

A-Strömbrytare för skåpet

B - Temperaturväljare

D - Funktionsväljare

C - Temperatur- och funktionsdisplay

E - Kvitteringsknapp

Används för att starta och stoppa ismaskinen. Se "Ismaskinens till- och frånslag".

Display



 blinkar vid start och stopp av ismaskinen.

 indikerar att temperaturalarm eller dörralarm (vissa modeller) utlösts

 indikerar att temperaturdisplayen visar rumstemperaturen

 temperaturindikator (positiv eller negativ)

 temperaturindikator

 indikerar att barnlåsfunktionen är aktiv

 indikerar att timerfunktionen är aktiv

 indikerar att snabbkylningsfunktionen är aktiv

 indikerar att infrysningsfunktionen är aktiv

 indikerar att Eco-funktionen är aktiv

EUFG29800X Glacier Frostfree

Knappar och indikeringslampor (isdispenser)

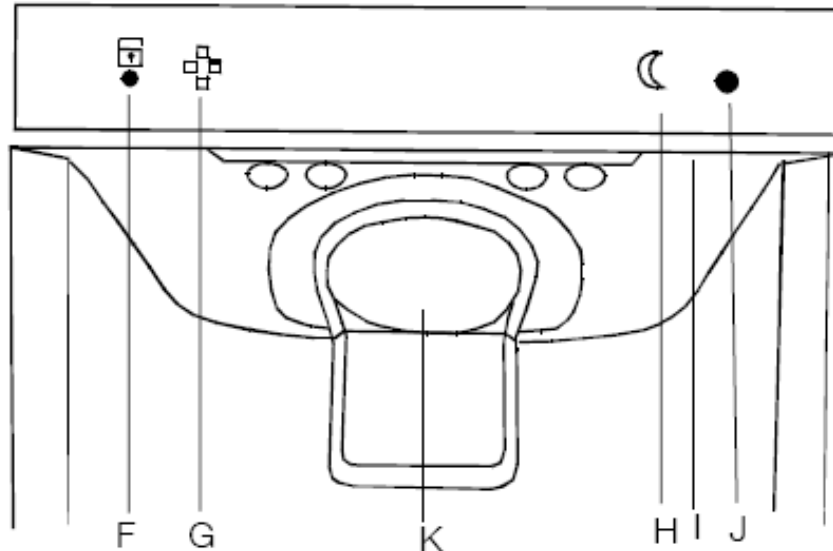

F. Gul indikeringslampa
Lyser när låsfunktionen är aktiverad.

G. Knapp för låsfunktion.
Används för tillfällig urkoppling av låsfunktion och larmåterställning

I. Belysning

J. Fotoelektrisk sensor.
Känner av rådande ljusförhållanden (skall ej övertäckas).

H. Knapp för Nattläge/Belysning.
Används för aktivering/inaktivering av nattläge-funktionen samt för att tända/påslag av belysning och larmåterställning.

K. Isutmatare
Aktiveras när pedalen i utmataren trycks in helt.

Tillåtet vattentryck (för att säkerställa funktionen)

Systemets totalflöde kan variera med lokala vattenförhållanden och/eller vattentryck.

Lägsta tillåtna vattentryck: 1 bar (100kPa)	Rådfråga din installatör om vattentrycket är under 1 bar
Högsta tillåtna vattentryck: 10 bar (1MPa)	Vid vattentryck över 10 bar måste en reduceringsventil monteras (kan anskaffas hos Din fackhandlare)