

QT360SI

Bruksanvisning
Bruksanvisning

Kyl/Frys
Kjøle/Fryse

Säkerhetsinformation

Din nya kyl/frys kan ha andra funktioner jämfört med ditt gamla skåp. Denna produkt är inte avsedd att användas av personer (inklusive barn) med nedsättningar eller begränsningar vad avser fysisk, sensorisk eller mental förmåga, eller av personer i avsaknad av erforderliga kunskaper, såvida inte det sker under överinseende av en ansvarig vuxen person eller efter instruktioner från densamma.

Läs noga igenom anvisningarna, så du snabbt lär dig hur ditt nya skåp fungerar och ska skötas. Spara bruksanvisningen, den måste finnas med om skåpet säljs eller överlåts till annan person.

Användning

- Skåpet är avsett för förvaring av matvaror för normalt hushållsbruk enligt denna bruksanvisning.
- Förvara aldrig explosiva gaser eller vätskor i kyl- eller frysutrymme. De kan sprängas och skada person och egendom.
- Låt inte vassa föremål komma i kontakt med kylsystemet bakom och inuti skåpet. Punkteras kylsystemet förstörs skåp och matvaror.
- Förvara inte kolsyrade drycker, eller flaskor och burkar av glas i frysutrymme, då glasförpackningarna kan gå sönder.
- Skåpet är tungt. Skåpets kanter och utskjutande metalldelar på skåpets baksida kan vara vassa. Var försiktig då skåpet flyttas. Använd handskar.

Barn

- Håll uppsikt över små barn så att de inte kommer åt skåpets inredning eller reglage.



Warning! Se till att ventilationsöppningarna inte blockeras i skåpets inhägnad eller i inbyggnadsutrymmet.



Warning! Använd inga mekaniska eller andra verktyg för att påskynda avfrostningsprocessen utöver de som rekommenderas av tillverkaren.



Warning! Var noga med att inte skada kylsystemet.



Warning! Använd inga elektriska maskiner inne i förvaringsutrymmet såvida de inte är av en typ som rekommenderas av tillverkaren.

Skrotning av gamla skåp

Stäng av ditt gamla skåp och dra ur stickkontakten. Kapa anslutningssladden så nära skåpet som möjligt. Ta bort dörren innan skåpet skrotas så att lekande barn inte kan bli inestängda i skåpet.

Se till att inte skada kylsystemet i det gamla skåpet. Isoleringen och kylsystemet kan innehålla ämnen som bryter ned ozonlagret.

Ditt nya skåp är helt fritt från ämnen som bryter ned ozonlagret. Läs mer om ditt nya skåp och miljön i avsnittet "Råd och tips".

 Symbolen på produkten eller emballaget anger att produkten inte får hanteras som hushållsavfall. Den skall i stället lämnas in på uppsamlingsplats för återvinning av el- och elektronikkomponenter. Genom att säkerställa att produkten hanteras på rätt sätt bidrar du till att förebygga eventuellt negativa miljö- och hälsoeffekter som kan uppstå om produkten kasseras som vanligt avfall. För ytterligare upplysningar om återvinning bör du kontakta lokala myndigheter eller sophämtningstjänst eller affären där du köpte varan.

Innehållsförteckning

Säkerhetsinformation	2
Skrotning av gamla skåp	3
Innehållsförteckning	3
Beskrivning av kyl/frys	5
Att använda frysskåpet	5
Innan skåpet startas för första gången	5
Kontrollpanel	6
Display	6
Funktionsmeny	7
Välja/stänga av/starta	7
Inställning av temperatur	7
Avstängning av enbart kyl- eller frysdel	8
Barnlåsfunktion	8
Shoppingfunktion	8
Ecofunktion	8
Snabbkylningsfunktion	9
Användning av kylskåpet	9
Semesterinställning "H"	9
Användning av frysskåpet	10
Inställning av temperatur	10

Förvaring av frysta matvaror	10
Temperaturlarm	10
Dörrlarm	11
Inredning	11
Råd och tips	12
Så kan du spara energi	12
Skåpet och miljön	12
Miljövänlig användning	12
Skötsel och rengöring	13
Tag bort sockeln	13
Rengöring	13
Avfrosta kylskåpet	14
Byte av lampa	14
Om skåpet inte ska användas	14
Vid längre semester eller bortavaro	14
Om något inte fungerar	14
Teknisk information	17
Installation	17
Anslutningssladd	17
Packa upp	17
Rengör	17
Tag bort transportstöd	18
Ställ skåpet på plats	18
Elanslutning	19

Beskrivning av kyl/frys

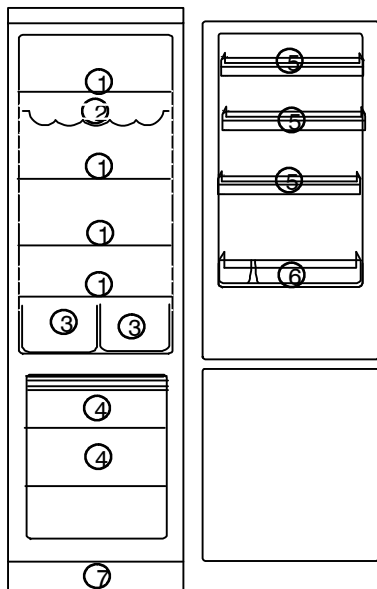

Modell QT360SI

1. Glashylla
2. Flaskhylla
3. Grönsakslåda
4. Fryskorg
5. Dörrhylla
6. Flaskhylla
7. Ventilationsgaller

Att använda frysskåpet

Detta skåp är ett kombinerat kyl- och frysskåp, där både kyl- och frysdelen drivs av samma kompressor. Frysdelen av denna produkt kan köras separat men inte kyldelen.

Innan skåpet startas för första gången

Installera och rengör skåpet enligt anvisningarna i avsnittet "Installation".

Kontrollera att avrinningslangarna är placerade över droppskålen på skåpets baksida.

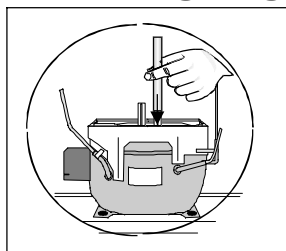

Skåpet måste stå upprätt i ca 4 timmar, innan stickkontakten sätts i vägguttaget och skåpet startas för första gången. Kompressorn kan annars skadas. Oljan måste få tid att rinna tillbaka till kompressorn.

Kontrollpanel

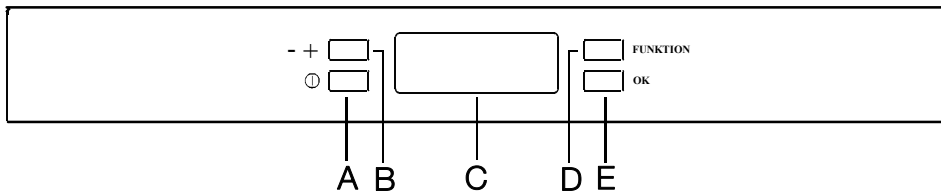

A - Strömbrytare för skåpet

D - Funktionsväljare

B - Temperaturväljare

E - Kvitteringsknapp

C - Temperatur- och funktionsdisplay

Display



 indikerar drift av aktuell skåpsdel

 indikerar att barnlåsfunktionen är aktiv

 temperaturdisplayen visar aktuell temperatur för aktuell skåpsdel

 indikerar att timerfunktionen är aktiv

blinkar vid inställning gällande aktuell skåpsdel

 indikerar att shoppingfunktionen är aktiv

 indikerar att temperaturlarm eller dörrlarm (vissa modeller) utlösts

 indikerar att snabbkylningsfunktionen är aktiv

 positiv temperaturindikator

 indikerar att infrysningsfunktionen är aktiv



 negativ temperaturindikator

 indikerar att Eco-funktionen är aktiv

 temperaturindikator

Igångsättning

Om displayen inte lyser när skåpet anslutits till vägguttaget och dörren öppnats, tryck på strömbrytaren (A) för att starta skåpet.

Omedelbart när skåpet startas blinkar temperaturindikatorn och en larmton hörs. Tryck på kvitteringsknappen (E) och larmet tystnar (se även avsnittet "Temperurlarm") medan larmsymbolen  fortsätter att blinka och temperaturindikatorn  visar den

högsta uppnådda temperaturen. För en korrekt matförvaring välj "Eco mode" som följande temperaturinställning:

ca +5°C i kyldelen

ca -18°C i frysdelen

- Vänta till dess att frysdens temperatur har nått -18°C innan matvaror läggs in.
- För att välja en annan temperatur, se avsnittet "Inställning av temperatur".



Om dörren lämnas öppen mer än ca sju minuter släcks belysningen automatiskt. Den tänds åter efter att dörren stängts och öppnats på nytt.

Avstängning

Stäng av skåpet genom att trycka på strömbrytaren (A) i mer än 1 sekund. Därefter visas en nedräkning "3-2-1" i displayen.

Observera! Om frysdelen stängs av kommer även kyldelen att stängas av.

Funktionsmeny

Genom att trycka på funktionsväljarknappen (D) nås funktionsmenyn.

Vald funktion bekräftas med kvitteringsknappen (E). Om funktion ej kvitteras inom några sekunder lämnar displayen funktionsläget och återgår till normalt läge.

Följande funktioner kan väljas:

- Välja/stänga av/starta frysdelen
- Välja/stänga av/starta kyldelen

 Barnlåsfunktion

 Shoppingfunktion

 Eco-funktion

 Infrysfningsfunktion

 Snabbkylningsfunktion

Välja/stänga av/starta

Inställning av temperatur

Skåpets temperatur kan regleras genom att aktuell skåpsdel (kyl eller frys) väljs med funktionsknappen (D), varefter önskad temperatur väljs med temperaturväljareknappen (B). Vid tryck på knappen (B) blinkar aktuell skåpstemperatur i temperaturindikatorn och vid tryck en gång till kan önskad temperatur väljas. Vald temperatur bekräftas antingen genom ett tryck på kvitteringsknappen E (en ton hörs) eller att vänta några sekunder (ingen ton hörs). Temperaturindikatorn visar under några sekunder den nya önskade temperaturen varefter den återgår till att visa aktuell skåpstemperatur.

Den nya önskade temperaturen nås inom 24 timmar.

Temperaturminnet gör att temperaturen inte behöver ställas in på nytt efter att skåpet varit avstängt.

△ När skåpet startats stämmer inte inledningsvis temperaturvisningen med den önskade innan temperaturen stabiliserats.

Avstängning av enbart kyl- eller frysdel

För att stänga av den ena av skåpsdelarna väljs aktuell del med funktionsknappen (D), varefter strömbrytaren (A) trycks in. Nedräkningsfunktionen 3-2-1 aktiveras efter ca 1 sekund.

Observera! Om frysdelen stängs av kommer även kyldelen att stängas av.

Barnlåsfunktion

Funktionen för barnlås aktiveras genom att trycka flera gånger på funktionsknappen (D) till dess att symbolen  visas. Den valda funktionen bekräftas med knapp E inom några sekunder, varpå en ton hörs och symbolen lyser konstant. Funktionen kan alltid deaktiveras genom att trycka på knappen D till dess att låssymbolen blinkar och sedan bekräfta valet med knapp E.

Shoppingfunktion

Om större mängder varma matvaror ställs in (t.ex. efter inköp) är det lämpligt att aktivera shoppingfunktionen för en snabbare nedkylning av varorna. Detta

förhindrar även att befintliga varor i kylutrymmet värms upp.

Shoppingfunktionen aktiveras genom upprepade tryck på funktionsknappen D till dess att symbolen  visas i displayen.

Den valda funktionen bekräftas med knapp E inom några sekunder, varpå en ton hörs och symbolen lyser konstant.

Funktionen deaktiveras automatiskt efter ca 6 timmar. Funktionen kan alltid deaktiveras genom att trycka på knappen D till dess att aktuell symbol blinkar och sedan bekräfta valet med knapp E.

Ecofunktion

Ecofunktionen aktiveras genom upprepade tryck på funktionsknappen D till dess att symbolen  visas i displayen. Den valda funktionen bekräftas med knapp E inom några sekunder, varpå en ton hörs och symbolen lyser konstant. Med Ecofunktionen aktiverad ställs temperaturerna automatiskt in för optimal matförvaring (ca +5°C i kyldelen och ca -18°C i frysdelen). Funktionen kan alltid deaktiveras genom att ändra temperaturen.

Infrysning

Frysutrymmet är avsett för infrysning av matvaror samt lagring av djupfryssta varor. På dataskylten anges den största mängd varor som kan frysas in per dygn.

Vid infrysning av större mängder matvaror startas infrysningsfunktionen ca 24 timmar innan varorna läggs in. Infrysningsfunktionen aktiveras genom upprepade tryck på funktionsknappen D till dess att symbolen  visas i displayen. Den valda funktionen bekräftas med knapp E inom några sekunder, varpå en ton hörs och en kort animering startar i displayen. Placera varorna som ska frysas in i de kallaste utrymmena i frysen, märkta med



Den valda funktionen bekräftas med knapp E inom några sekunder, varpå en ton hörs och en kort animering startar i displayen.



Infrysningen pågår ca 24 timmar. Under denna period skall ytterligare varor ej frysas in.

Funktionen deaktiveras automatiskt efter ca 52 timmar. Funktionen kan alltid deaktiveras genom att trycka på knappen D till dess att aktuell symbol blinkar och sedan bekräfta valet med knapp E.

Snabbkylningsfunktion

Snabbkylningsfunktionen används som säkerhetsvarning när du placerar drycker i frystrymmet. Funktionen aktiveras genom upprepade tryck på funktionsknappen D till dess att symbolen  visas i displayen. Den valda funktionen bekräftas med knapp E inom några sekunder, varpå en ton hörs och symbolen lyser konstant.

Denna funktion innebär att en timer med förvalt värde 30 minuter startar. Det förvalda värdet kan ändras mellan 1 och 90 minuter genom upprepade tryck på temperaturväljarknappen (B). När timern nått vald tid visas detta genom att:

- symbolen  blinkar i temperaturindikatorn
- symbolen  blinkar
- symbolen  blinkar
- en alarmton ljuder till dess att knappen E trycks in.

Glöm inte att ta ut drycken ur frysen vid timertidens utgång.

Funktionen kan alltid deaktiveras genom att trycka på knappen D till dess att aktuell symbol blinkar och sedan bekräfta valet med knapp E.

Användning av kylskåpet

Kyldelens temperatur kan ställas in mellan +2°C och +8°C.

I normalläge visas kylens temperatur i displayfönstret.



Observera!

Avvikelse mellan den verkliga och den önskade temperaturen är fullt normalt, speciellt när:

- inställningen ändrats nyligen.
- dörren varit öppen en längre tid.
- varma varor har ställts in i skåpet.

Semesterinställning "H"

Semesterfunktionen innebär att temperaturen i kylan ställs in till +15°C. Funktionen möjliggör att under längre frånvaro (t.ex. semester) låta skåpet stå tomt med dörren stängd utan att dålig lukt uppstår.

Semesterfunktionen aktiveras genom att trycka knappen B. Vid tryck på knappen B blinkar aktuell temperatur i temperaturindikatorn. Tryck på knappen B igen tills bokstaven "H" visas i displayen. Bekräfta vald temperatur antingen genom ett tryck på kviteringsknappen E (en ton hörs) eller att vänta några sekunder (ingen ton hörs). Kylens energisparande semesterfunktion är nu aktiv.



Kylskåpet måste vara tomt på matvaror när semesterfunktionen aktiveras.

Användning av frysskåpet

Frysen är försedd med symbolen

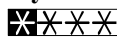

vilket innebär att den är lämplig för infrysning samt långtidförvaring av frysta och djupfrysta matvaror.

Inställning av temperatur

Frysdelens temperatur kan ställas in mellan -15°C och -24°C. En temperatur på -18°C ger god hållbarhet på de frysta varorna. Energiförbrukningen ökar med en kallare temperatur.

 När skåpet startats stämmer inte inledningsvis temperaturvisningen med den önskade innan temperaturen stabiliserats.



Observera!

Avvikelser mellan den verkliga och den önskade temperaturen är fullt normalt, speciellt när:
- inställningen ändrats nyligen.

- dörren varit öppen en längre tid.
- varma varor har ställts in i skåpet.
Avvikelser upp till 5°C mellan olika platser i frysutrymmet är normalt. Under drift visas den varmaste temperaturen i skåpet i displayen.

Förvaring av frysta matvaror

När skåpet första gången startas, eller startas på nytt efter ett längre uppehåll bör det gå minst 12 timmar innan matvaror läggs in.





Viktigt

Vid oavsiktlig upptining av matvaror, t.ex. i samband med ett strömavbrott som varat längre än den i tekniska data angivna temperaturstegringstiden bör varorna konsumeras snarast, alternativt tillagas och därefter frysas in.

Temperaturlarm

En temperaturhöjning i frysen (t.ex. efter ett strömavbrott) indikeras av:

- blinkande temperaturindikator
- frysskåpsymbolen  blinkar
- larmsymbolen  blinkar
- larmtonen ljuder

När skåpet åter nått normal temperatur tystnar ljudsignalen. Temperaturindikatorn fortsätter att blinka för att visa att temperaturlarmet varit utlöst.



Vid en tryckning på knappen "E" kvitteras larmet, och den högst uppnådda temperaturen i skåpet visas en kort stund i temperaturindikatorn innan displayen återgår till visning av aktuell temperatur.

Larmsignalen kan alltid stängas av genom att trycka på knappen "E".

Dörrlarm

Om dörren lämnas öppen längre än

ca 5 minuter för kylen, och ca 1,5 minuter för frysen, utlöses dörrlarmet. Dörrlarm indikeras genom

- aktuell skåpssymbol  blinkar
- larmsymbolen  blinkar
- larmljudet

Larmsignalen kan alltid stängas av genom att trycka på knappen "E".

Larmet upphör automatiskt när dörren åter är stängd.

Inredning

Hyllorna och dörrfacken i skåpet är löstagbara så att de kan tas ut och flyttas om.

Vissa hyllor behöver lyftas upp i bakkanten innan de går att dra ut.

Det nedersta dörrfacket och glashyllan över grönsakslådan får inte flyttas. De behövs för luftcirkulationen i skåpet.

Hyllor med uppstående kantlist ska placeras med kantlisten bakåt, för att förhindra att varor ställs direkt mot den kalla köldplattan.

Iskuber

Fyll islådan till max 3/4, eftersom vattnet utvidgas när det fryser. Lossa isbitarna genom att vrida på islådan. Isbitarna torkar ut och får sämre smak om de förvaras länge. Kasta därför gamla isbitar och frys nya vid behov.

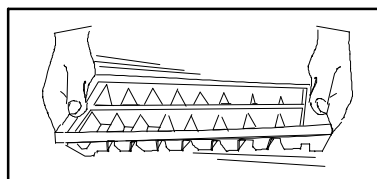
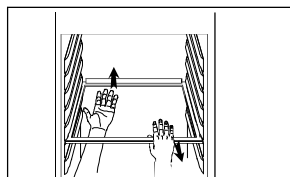
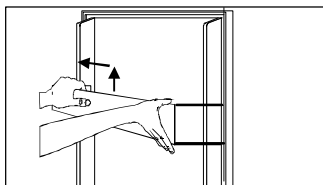

Råd och tips

Så kan du spara energi

- Följ noggrant informationen om hur skåpet ska placeras i avsnittet "Installation". Rätt uppställt förbrukar skåpet mindre energi.
- Öppna inte skåpet onödigt ofta eller länge.
- Kontrollera regelbundet att dörren är ordentligt stängd.
- Tina frysta varor i kylskåpet, då kommer kylan till nytta och kvaliteten på maten blir bättre.
- Dammsug och rengör dammfiltret samt dammsug kylsystemet genom ventilationsgallret ungefär en gång om året.
- Låt heta varor svalna något innan de läggs in i kylskåpet.
- Låt varorna svalna till rumstemperatur innan de läggs in i frysen för infrysning.
- Slå in alla varor i täta förpackningar så undviks onödig frostbildning.
- Följ noggrant råden om infrysningen i avsnittet "Att använda frysen". Då undviks onödig energiförbrukning.
- Undvik att ha för kall temperatur i frysen. Lämplig temperatur är -18°C till -20°C .
- Frosta av frysen när frostlagret är mellan 3-5 mm tjockt.
- Se till att tätningsslistan är hel och ren.

Skåpet och miljön

- Isoleringen och köldmediet i skåpet är helt oskadliga för ozonlagret.
- Alla delar i emballaget kan återvinnas.
- Skåpet är tillverkat så att det lätt kan demonteras för återvinning.

Miljövänlig användning

- Lämna skåpets emballage och kasserade kyl- och frysskåp till en återvinningsanläggning. Kontakta kommunen eller din återförsäljare för närmare information.
- Förvara varorna i burkar och kärl som kan användas flera gånger. Använd så lite engångsmaterial som möjligt.
- Använd ett mildt och miljövänligt handdiskmedel och vatten vid rengöring.
- Följ råden under rubriken "Så kan du spara energi".

Skötsel och rengöring

Undvik att öppna kyl dörr under rengörning frys eftersom kylen är då avslagen.

Observera! Om frysdelen stängs av kommer även kyldelen att stängas av.

Tag bort sockeln

För att komma åt dammfiltret samt kylsystemet så måste sockeln tas bort. Kontakta din köksåterförsäljaren.

Rengöring

Rengör skåpet regelbundet.

Stäng av skåpet och dra ur stickkontakten från vägguttaget.

Rengör invändigt

Tag ut lösa delar och handdiska dem.

Torka av skåp, inredning och tätninglist. Använd en mjuk trasa och ett mildt handdiskmedel utspätt med ljummet vatten. Stäng inte dörren förrän det är torrt i skåpet.

Fryskorgar

Drag ut övre korgen.

Lyft den över spärrarna på glidskenan. Tippa korgen nedåt och dra den rakt ut.

Rengör med mildt handdiskmedel, skölj rent med ljummet vatten.

Sätt tillbaka i omvänd ordning.

Den nedre korgen kan tas bort för rengöring genom att, när frysdörren är i utdraget läge lyfta korgen rakt upp, se till att kyldörren är öppen.

Tag bort ev. smuts som har fastnat i dropprännan i kylskåpet. Använd tops eller piprensare. Är det stopp längre ner i avrinningsröret kan en plastklädd gardinspiral användas.

Rengör utvändigt

Tag bort sockeln, rengör dammfiltret och dammsug under skåpet.

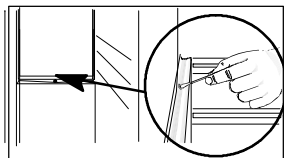
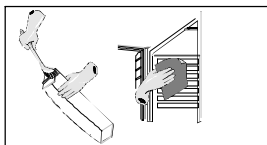

Lyft skåpet i framkanten när det ska flyttas, så att golvet inte repas.

Avfrosta kylskåpet

Kylskåpet avfrostar automatiskt varje gång kompressorn stannar. Undvik onödig frostbildning genom att :

- inte ställa in heta varor i skåpet.
- inte öppna skåpet onödigt ofta eller länge
- inte ställa matvaror direkt mot den kalla köldplattan.

Att avfrosta frysdelen

Avfrostning av frysdelen är inte nödvänligt.

Avfrostning av varuutrymme och förångare utförs automatiskt med ett intervall (normalt 24 t.) beroende på belastning.

Byte av lampa

Belysning tänds automatiskt när dörren öppnas.

Om skåpet inte ska användas

Stäng av skåpet och dra ur stickkontakten från vägguttaget.

Rengör skåpet enligt anvisningarna i avsnittet "Rengöring". Stäng inte dörren: en unken och instängd lukt kan då uppkomma.

Vid längre semester eller bortavaro

Om skåpet ska stå på bör någon regelbundet titta till det, så att varorna inte förstörs vid ett ev. strömavbrott.

Om något inte fungerar

Om skåpet inte fungerar på önskat sätt kan det bero på något man enkelt kan rätta till själv. Läs igenom och följ tabellen så behöver inte service beställas i onödan.

Problem	Möjlig orsak / Åtgärdsförslag
"□" visas i temperatur-fönstret.	Det är fel på temperaturmätningen. Tillkalla service. (Kylsystemet fortsätter att hålla varorna kalla men temperaturinställningen fungerar inte.)
Ljudlarm + röd varnings-lampa blinkar. (Det är för varmt i frysen)	Stäng av ljudsignalen med avstängningsknappen. Larmet kan bero på: Att skåpet nyss startats och inte är kallt ännu. Se avsnittet "Igångsättning och inställning av temperatur". Att dörren varit öppen så länge att dörröppningslarmet har utlösts.

<p>Det är för varmt i kylan.</p>	<p>Ställ in en kallare temperatur. Placera varorna på rätt plats i kylan. Se avsnittet "Temperaturen i kylskåpet". Fördela varorna så att den kalla luften kan cirkulera mellan dem. Kontrollera att dörren är riktigt stängd och att tätninglisten är hel och ren.</p>
<p>Det är för kallt i kylan.</p>	<p>Ställ in en varmare temperatur. Grönsaker och varor som lätt fryser kan ha blivit placerade på "en för kall hylla". Se avsnittet "Temperaturen i kylan"</p>
<p>Det rinner vatten på köldplattan inuti kylskåpet.</p>	<p>Det är fullt normalt. Under den automatiska avfrostningen tinar frosten på köldplattan.</p>
<p>Det rinner vatten i kylan.</p>	<p>Rensa dropprännan och avrinningshålet, tex med en tops eller piprensare. Varor kan vara placerade så att de hindrar vatten från att rinna ner i dropprännan.</p>
<p>Det rinner vatten på golvet.</p>	<p>Placera avrinnings slangarna på skåpets baksida över droppskålen. Se kapitlet "Innan skåpet startas för första gången.</p>
<p>Det är för varmt i frysen.</p>	<p>Ställ in en kallare temperatur. Kontrollera att dörren är riktigt stängd och att tätninglisten är hel och ren. Om varma varor lagts in i frysen. Vänta några timmar och kontrollera sedan temperaturen igen. Fördela varorna så att den kalla luften kan cirkulera mellan dem.</p>
<p>Det är för kallt i frysen.</p>	<p>Ställ in en varmare temperatur. Infrysningen kan vara på. Temperaturfönstret visar skåpets varmaste varutemperatur. En avvikelse mellan fönstrets temperatur och (medel-)temperatur som mätts upp på annat sätt är alltså fullt normal.</p>

Det bildas mycket frost och is.	Kontrollera att dörren är riktigt stängd och att tätningslisten är hel och ren.
Kompressorn går kontinuerligt.	Ställ in en varmare temperatur. Kontrollera att dörren är riktigt stängd och att tätningslisten är hel och ren.
Skåpet går inte alls. Varken kyla eller belysning fungerar. Inga signal-lampor lyser.	Skåpet är inte påslaget. Det kommer inte fram ström till skåpet. (Prova genom att ansluta en annan apparat.) Säkringen är sönder. Stickkontakten sitter inte i ordentligt.
Skåpets ljudnivå är störande hög.	I kylsystemet bildas det normalt vissa ljud. Ett pulserande ljud hörs när köldmediet pumpas runt i kylsystemet. När kompressorn startar och stannar kan knäppande ljud höras från termostaten. Om ljudnivån upplevs som störande: Böj försiktigt rören på skåpets baksida så att de inte vidrör varandra. Sätt tillbaka distanskuddarna (mellan skåpet och rören) om de fallit bort. Följ noga Instruktionerna i avsnittet "Ställ skåpet på plats".
Strömavbrott	Öppna inte skåpet i onödan, förutom om avbrottet verkar bli långvarigt då bör varorna om möjligt flyttas till ett fungerande skåp. Är de frysta varorna fortfarande hårda efter strömbrottet kan de frysas om direkt. Har matvarorna tinat men fortfarande är friska och luktar gott kan de användas, men de bör tillagas innan de frysas om eller konsumeras.

Teknisk information

Modell	QT360SI
Nyttovolym kylan frysen	248 l 75 l
Bredd	595 mm
Höjd	2075–2113 mm
Djup	561 mm
Energiförbrukning	284 kWh/år
Energiklass	A
Märkeffekt	110 W
Infrysningsskapacitet	8 kg/24 timmar

Installation

Anslutningsladd

Tag inte ur stickkontakten genom att dra i sladden, speciellt om skåpet ska dras fram ur en nisch.

- skador på sladden kan orsaka elektrisk stöt, kortslutning och risk för brand.
- Om anslutningsladden till produkten skadas får den bytas endast av leverantören legitimerat serviceföretag eller en behörig person för att undvika fara.

Packa upp

Packa upp skåpet och kontrollera att det är felfritt och utan transportskador. Eventuella transportskador ska omedelbart anmälas. Anmälan görs till Electrolux Logistics Distributionskontor, se fraktsedeln, eller till återförsäljaren om skåpet levererats direkt från butik. Lämna iväg emballaget för återvinning. Kontakta kommunen eller återförsäljaren för information.



Låt inte barn leka med emballaget. Plastfilmen kan medföra kvävningrisk.

Rengör

Tvätta sedan skåpet invändigt med ljummet vatten och ett mildt handdiskmedel. Använd en mjuk trasa.

Tag bort transportstöd

Tag bort tejpens och transportstöden som sitter

- på dörrsidorna
- på hyllorna

Tag bort transportstödet på glashyllan genom att skjuta transportstödet framåt längs hyllkanten tills hyllans utbuktning tar emot. Lyft hyllan i bakkanten och drag hyllan och transportstödet framåt tills hyllan kan tippas och transportstöden kan tas ut. På vissa modeller ligger en ljuddämpande skumgummidyra under skåpet. Tag inte bort den.

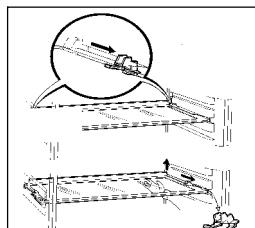
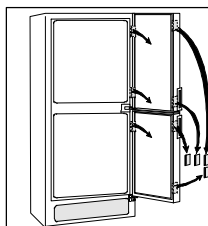

Ställ skåpet på plats

Monteringsanvisning ligger i tillbehörsatsen.

OBS! Skåpet är tungt, skydda golvet vid behov.

Kontrollera att anslutningsladd och/eller stickkontakt inte kommer i kläm bakom skåpet.

- en skadat sladd och kontakt kan överhettas och orsaka brand.

Kontrollera att skåpet eller något annat inte står på sladden.

- det kan orsaka kortslutning och risk för brand.

Anslut inte stickkontakten om vägguttaget sitter löst.

- risk för elektrisk stöt eller brand

För att skåpet ska fungera på bästa möjliga sätt ska:

- skåpet stå på en torr och sval plats som är fri från direkt solljus.
- skåpet stå plant uppställt. Det får inte luta mot omslutande väggar. Justera fötterna vid behov.
- skåpet stå på en plats med en omgivningstemperatur motsvarande den klimatklass* som skåpet är avsett för.

* se dataskylt inuti skåpet.

Tabell visar omgivningstemperatur för de olika klimatklassarna.

Klimat-klass	för omgivnings-temperatur
SN	+10°C till +32°C
N	+16°C till +32°C
ST	+16°C till +38°C
T	+16°C till +43°C

Stickproppen skall vara åtkomlig efter att produkten finns på plats.

Kontrollera att avrinningslangarna är placerade över droppskålen på skåpets baksida.

Om skåpet ska placeras i ett hörn med gångjärns- sidan mot väggen måste avståndet mellan vägg och skåp vara minst 150 mm + höjd på handtag för att dörren ska kunna öppnas så mycket att hyllorna kan tas ut.

Elanslutning

Skåpet ska anslutas till ett jordat eluttag.

Spänning: 230 V.

Säkring: 10 A.

Se även dataskylten på vänster sida i skåpet.

Viktig informasjon om sikkerhet

Ditt nye kjøle/fryseskap kan ha andre funksjoner enn det forrige. Dette apparatet er ikke beregnet på å bli brukt av personer (også barn) med redusert fysisk eller psykisk helse eller som mangler erfaring eller kunnskaper om bruken, dersom de ikke er gitt innføring eller instruksjon om bruken av apparatet av en person som er ansvarlig for deres sikkerhet. Les nøye gjennom disse instruksjonene for å lære hvordan skapet virker og hvordan man skal ta vare på det. Ta vare på bruksanvisningen. Den vil være nyttig dersom skapet selges eller det blir gitt bort senere.

Slik brukes kjøleskapet

- Skapet er beregnet for oppbevaring av matvarer i en normal husholdning. Bruken er beskrevet i denne bruksanvisningen.
- Ikke oppbevar eksplosive gasser eller væsker i kjøleskapet eller frysedelen. De kan eksplodere og forårsake person- og materielle skader.
- Ikke la skarpe gjenstander komme i kontakt med kjølesystemet på baksiden av skapet. Dersom kjølesystemet blir punktert, vil skapet skades og maten inni kan bli ødelagt.
- Ikke oppbevar kullsyreholdige drikker eller flasker i frysedelen. Glassflasker kan sprekke.
- Skapet er tungt. Kantene og utstående deler kan være skarpe. Vær forsiktig når skapet flyttes, og bruk alltid hansker.

Barn

- Pass på slik at ikke små barn kan komme til skapets betjeningsorganer eller innsiden av skapet.



ADVARSEL! Hold ventilasjonsåpningene i apparatets kabinett eller i den innebygde strukturen fri for blokkeringer.



ADVARSEL! Ikke bruk andre mekaniske redskaper for å få fortgang i tineprosessen enn de som er anbefalt av produsenten.



ADVARSEL! Ikke ødelegg kjølekretsen.



ADVARSEL! Ikke bruk elektriske apparater inni rommet der matvarene oppbevares, dersom apparatene ikke er uttrykkelig anbefalt av produsenten

Ved skroting av skapet

 Symbolet på produktet eller på emballasjen viser at dette produktet ikke må behandles som husholdningsavfall. Det skal derimot bringes til et mottak for resirkulering av elektrisk og elektronisk utstyr. Ved å sørge for korrekt avhending av apparatet, vil du bidra til å forebygge de negative konsekvenser for miljø og helse som gal håndtering kan medføre. For nærmere informasjon om resirkulering av dette produktet, vennligst kontakt kommunen, renovasjonsselskapet eller forretningen der du anskaffet det.

Innholdsfortegnelse

Viktig informasjon om sikkerhet	20
Ved skroting av skapet	21
Innholdsfortegnelse	21
Ved skroting av skapet	21
Slik brukes fryseskapet	23
Før skapet brukes for første gang	23
Betjeningsorganer	23
DISPLAY	23
Funksjonsmeny	24
Velg / Slå av / Slå på	25
Velge temperatur	25
Slå av en av seksjonene	25
Barnesikringsfunksjon	25
Shopping-funksjon	25
Økomodus-funksjon	26
Innfrysing av ferske matvarer	26
Funksjon til hurtig nedkjøling av drikkevarer Drinks chill	26
Bruke kjøleseksjonen	27
Feriefunksjon "H"	27
Bruke fryseseksjonen	27
Velge temperatur	27
Oppbevaring av frosne matvarer	28
Unormal temperatur-alarm	28
Lydsignal Dør åpen	28
Innsiden av skapet	29
Nyttig råd	29
Energisparetips	29
Skapet og miljøet	30

For å verne miljøet	30
Vedlikehold	30
Fjerning av ventilasjonsgrillen	30
Rengjøring	30
Bytte av lyspære	31
Avising av kjøleskapet	31
Avising av fryseskapet	31
Når skapet ikke skal brukes	31
Hvis skapet ikke fungerer tilfredsstillende	31
Tekniske data	34
Installasjon	34
Opppakking	35
Fjerning av transportstøttene	35
Rengjøring	35
Installasjon av skapet	35
Nettilkobling	36

Beskrivelse av kjøle/fryseskapet

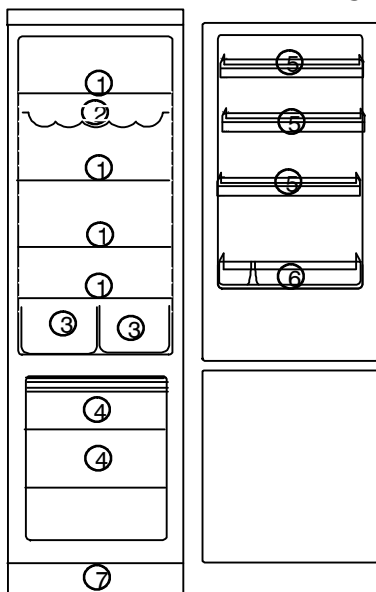

Modell QT360SI

1. Glasshyll
2. Flaskehylle
3. Grønnsaksskuffe
4. Frysekorg
5. Dørhylle
6. Flaskehylle
7. Ventilasjonsgrill

Slik brukes fryseskapet

Dette skapet er et kombinert kjøle- og fryseskap som drives av samme kompressor. Produktets frysedel kan kjøres separat, men kjøledelen må kjøres sammen med frysedelen.

Før skapet brukes for første gang

Plassér og vask skapet som beskrevet i kapittelet "Installasjon". Sjekk at avrenningsslangarna på baksiden av skapet munner ut i dryppeskålen.

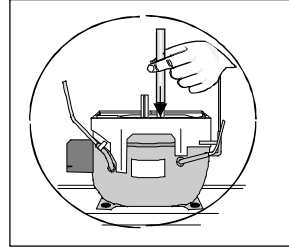

Før pluggen settes i stikkontakten og skapet skrur på for første gang, la det stå oppreist i omtrent 4 timer. Ellers kan kompressoren bli skadet. Denne tiden vil gi oljen nok tid til å synke tilbake til kompressoren.

Betjeningsorganer

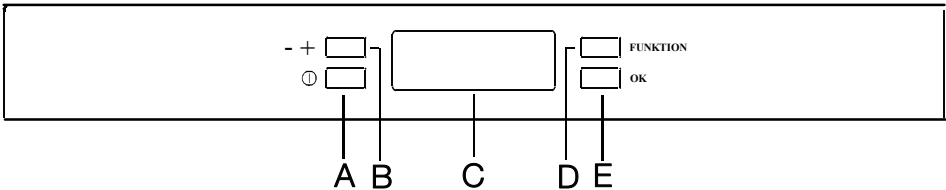

A - Apparatets PÅ/AV-knapp

B - Temperaturvelger

E - Bekreftelse-knapp

DISPLAY

C - Temperatur- og funksjonsdisplay

D - Funksjonsknapp



hvis på, er viste seksjon på;

temperaturdisplayen viser aktuell temperatur for aktuell skåpsdel

hvis den blinker, svarer operasjonene til den tilhørende seksjonen

 iunormal temperaturalarm og indikator og lydsignal for Dør åpen (hvis utstyrt)

 positivt temperaturdisplay

 negativt temperaturdisplay

 temperaturindikator

 hvis på, er funksjonen barnesikring aktivert

 hvis på, er funksjonen timer

aktivert

 hvis på, er funksjonen shopping aktivert

 hvis på, er funksjonen kjølemodus aktivert

 ihvis på, er funksjonen innfrysing aktivert

 hvis på, er funksjonen Økomodus aktivert

Første gangs start

Når støpselet er satt inn i stikkkontakten og døren og åpnes, trykk på tasten (A) for å slå apparatet på, hvis displayet ikke er tent.

Så snart apparatet er slått på er det i alarm-modus, temperaturvisningen blinker, og det høres et lydsignal.

Trykk på tast (E), og lydsignalet slutter (les også avsnittet om "Unormal temperatur-alarm") ikonet

 blinker fremdeles og i displayet

 viser den varmeste temperaturen som oppnås.

For å oppbevare maten best mulig, velg Økomodus-funksjonen, som garanterer at følgende temperaturer er innstilt:

+5°C i kjøleskapet

-18°C i fryseseksjonen

· Vent til innvendig temperatur i seksjonen når -18°C før du legger matvarene inn i fryseseksjonen.

· For å velge en annen temperatur, se "Regulere temperaturen".



Hvis døren blir stående på gløtt noen minutter, vil den innvendige belysningen slå seg av elektronisk;

deretter kan lampefunksjonen nullstilles ved at selve døren lukkes og åpnes.

Slå av

Apparatet slås av ved at tasten (A) trykkes inn i mer enn 1 sekund.

Deretter kommer det til syne en nedtelling av temperaturen fra -3 -2 -1.

Om frysedelen stenges av, stenges også kjøledelen f. eks ved avriming av frysedel.

Funksjonsmeny

Når tasten D aktiveres, settes funksjonsmenyen i gang. Hver funksjon kan bekreftes ved å trykke på knapp E. Hvis det ikke bekreftes etter et par sekunder, vil displayet forlate menyen og gå tilbake til normal drift.

Følgende funksjoner vises:

- Velg/Slå av/Slå på på kjøleseksjon
- Velg/Slå av/Slå på på fryseseksjon

 Barnesikringsfunksjon

 Shopping-funksjon

 Økomodus-funksjon

 Hurtigfrys-funksjon

 Kjølemodus-funksjon

Velg / Slå av / Slå på

Velge temperatur

Temperaturen kan reguleres ved å trykke på tasten (D) for å velge seksjonen og så tasten (B) for å stille inn ønsket temperatur.

Når du trykker på tasten B, blinker den aktuelt innstilte temperaturen I i displayet, og når du trykker på tasten B en gang til, kan du endre den.

Du bekrefter valg av temperatur enten ved å trykke på tasten E (det høres et lydsignal) eller ved å vente et par sekunder (det høres ikke et lydsignal).

Deretter viser displayet temperaturen inni seksjonen igjen.

Den siste innstilte temperaturen må oppnås etter 24 timer.

Selv om apparatet ikke brukes over en lengre periode, må du likevel ikke stille inn temperaturen igjen, fordi den er lagret.



I løpet av stabilitetsperioden ved første gangs igangsetting kan ikke den viste temperaturen samsvare med innstillingstemperaturen. I løpet av denne tiden er det mulig at temperaturen som vises er forskjellig fra innstillingstemperaturen.

Slå av en av seksjonene

Hvis du vil slå av en seksjon, trykk på tasten (D) til seksjonen er valgt, trykk så på tasten (A), nå starter nedtellingen.

Om frysedelen stenges av, stenges også kjøledelen f. eks ved avriming av frysedel.

Barnesikringsfunksjon

Barnesikringsfunksjonen aktiveres ved å trykke på tasten D (flere ganger om nødvendig) til tilsvarende ikon  kommer til syne.

Du må bekrefte valget ved å trykke på tasten E innen få sekunder. Det høres et lydsignal, og ikonet forblir tent.

Du kan deaktivere funksjonen når du vil ved å trykke på tasten D til tilsvarende ikon blinker. Trykk så på tast E.

Shopping-funksjon

Hvis du skal legge inn en større mengde romtemperert mat, for eksempel etter at du har handlet, foreslår vi at du aktiverer Shopping-funksjonen, så avkjøles matvarene raskere, og du unngår at de matvarene som allerede befinner seg i kjøleskapet, blir oppvarmet. Shopping-funksjonen aktiveres ved å trykke på tasten D (flere ganger om nødvendig) til tilsvarende ikon  kommer til syne .

Du må bekrefte valget ved å trykke på tasten E innen få sekunder. Det høres et lydsignal, og ikonet forblir tent.

Funksjonen slår seg av automatisk etter omlag seks timer.

Du kan deaktivere funksjonen når du vil ved å trykke på tasten D til tilsvarende ikon blinker. Trykk så på tast E.

Økomodus-funksjon

Økomodus-funksjonen aktiveres ved å trykke på tasten D (flere ganger om nødvendig) til tilsvarende ikon

kommer til syne  (eller til temperaturen stilles inn på + 5°C kjøledelen og - 18°C frysedelen). Du må bekrefte valget ved å trykke på tasten E innen få sekunder. Det høres et lydsignal, og ikonet forblir tent.

Nå er de valgte temperaturene automatisk innstilt, som er den beste betingelsen for å oppbevare matvarer.

Nå er de valgte temperaturene automatisk innstilt (+ 5°C kjøledelen og - 18°C frysedelen), som er den beste betingelsen for å oppbevare matvarer.

Det er mulig å deaktivere funksjonen når du vil ved å endre den valgte temperaturen i en av seksjonene.

Innfrysing av ferske matvarer

Fryseseksjonen er egnet for oppbevaring over lengre tid av ferdig frosne matvarer og for å fryse ferske matvarer.

Maksimal mengde matvarer som kan innfrysas i løpet av 24 timer er oppført på serienummerplaten.

Plasser den maten som skal fryses i bunnen av seksjonen, siden dette er

det kaldeste punktet .

Når du vil fryse ferske matvarer, må du aktivere hurtigfrys-funksjonen.

Trykk på tasten D (flere ganger om nødvendig) til tilsvarende ikon  kommer til syne. Du må bekrefte valget ved å trykke på tast E innen få

sekunder. Det høres et lydsignal, og i displayet vises noen symboler med linjer.

Etter en forkjølingsfase på 24 timer, plasseres matvarene i frysedelen.

Innfrysingen tar ca. 24 timer. I løpet av denne perioden må du ikke legge annen mat inn i fryseren.

Denne funksjonen stopper automatisk etter 52 timer.

Du kan deaktivere funksjonen når du vil ved å trykke på tasten D til tilsvarende ikon blinker. Trykk så på tast E.



Funksjon til hurtig nedkjøling av drikkevarer Drinks chill.

Drinks chill funksjonen, til bruk for hurtig nedkjøling av drikkevarer i fryseren aktiveres ved å trykke på tast D (flere ganger om nødvendig) til tilsvarende ikon  kommer til syne.

Du må bekrefte valget ved å trykke på tasten E innen få sekunder. Det høres et lydsignal, og ikonet forblir tent.

Nå er timeren i drift, og den er innstilt på en verdi på 30 minutter fra fabrikk, men du kan stille inn denne verdien på mellom 1 og 90 min ved å trykke på tasten B for å stille inn så mange minutter du vil bruke.

Når den valgte tiden er ute :

- blinker ikonet i temperaturdisplayet
- blinker  ikonet ;
- blinker  ikonet;
- høres det et lydsignal til du trykker på tast E.

Drikken tages ut av fryseren.

Du kan deaktivere funksjonen når du vil ved å trykke på tasten D til tilsvarende ikon blinker. Trykk så på tast E.

Bruke kjøleseksjonen

Temperaturen i denne seksjonen kan reguleres mellom +2°C og +8°C.

Ved normal drift viser displayet temperaturen inni kjøleskapet.



OBS!

Det er normalt at det er en forskjell mellom den temperaturen som vises og temperaturinnstillingen. Særlig dersom:

- du nettopp har valgt en ny innstilling
- døren har stått åpen en stund
- du har lagt romtemperert mat inn i seksjonen.

Feriefunksjon "H"

Feriefunksjonen stiller inn temperaturen på + 15°C.

Denne funksjonen gjør at du kan holde kjøleskapet lukket og tomt mens du er borte lenge (f.eks. sommerferie) uten at det danner seg dårlig lukt.

Feriefunksjonen H kan reguleres ved å trykke på tasten B. Når du trykker på tasten B, blinker den aktuelt innstilte temperaturen I displayet.

Trykk på tasten B en gang til. Når bokstaven H kommer til syne i displayet, kan du bekrefte valg av temperatur enten ved å trykke på tasten E, (det høres et lydsignal) eller ved å vente et par sekunder (det høres ikke et lydsignal).

Nå er kjøleskapet innstilt på feriefunksjon I energisparende

modus, og displayet viser bokstaven H.



Kjøleseksjonen må være tom når feriefunksjonen er aktivert.

Bruke fryseeksjonen

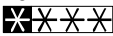
Fryseeksjonen er utstyrt med et symbol  som betyr at den er egnet for innfrysing av fersk mat og for å oppbevare frosne matvarer over lengre tid.

Velge temperatur

Temperaturen kan reguleres mellom -15°C og -24°C.

Vi foreslår å stille inn den innvendige temperaturen på omlag -18°C, som garanterer korrekt oppbevaring av frosne matvarer.



I løpet av stabilitetsperioden ved første gangs igangsetting kan ikke den viste temperaturen samsvare med innstillingstemperaturen. I løpet av denne tiden er det mulig at temperaturen som vises er forskjellig fra innstillingstemperaturen.



OBS!

Det er normalt at det er en forskjell mellom den temperaturen som vises og temperaturinnstillingen. Særlig dersom:

- du nettopp har valgt en ny innstilling
- døren har stått åpen en stund
- du har lagt romtemperert mat inn i seksjonen.

Forskjeller på opptil 5°C inni seksjonen er helt normalt. Ved normal drift viser displayet den høyeste temperaturen inni seksjonen.

Oppbevaring av frosne matvarer

Når apparatet slås på for første gang eller etter en periode der det ikke var i bruk, må du la apparatet stå på i minst 12 timer, før du legger inn matvarer.





Viktig

Dersom det oppstår tining, f.eks. på grunn av strømbrydd, og hvis strømmen er borte lenger enn den verdien som er oppført i tabellen over tekniske egenskaper under "stigetid", må den tinte maten brukes opp så raskt som mulig eller tilberedes øyeblikkelig og så fryses inn igjen (etter avkjøling).

Unormal temperatur-alarm

Temperaturøkning i fryseseksjonen (for eksempel på grunn av strømbrydd) vises ved:

- blinkende temperatur;
- fryseseksjonen  blinker ;
- ikonet  blinker ;
- det høres et lydsignal.

Når normale driftsforhold er gjenopprettet:

- lydsignalet slår seg av;
- temperaturverdien fortsetter å blinke;

Når du trykker på tasten "E" for å deaktivere alarmen, kommer den høyeste temperaturen som ble nådd i seksjonen til syne i noen sekunder. deretter går apparatet tilbake til normal drift og viser temperaturen til

valgte seksjon.

I løpet av en alarmfase kan lydsignalet slås av ved å trykke på tasten E.

Lydsignal Dør åpen

Det høres et lydsignal hvis døren blir stående åpen i omlag 5 minutter i kylene (1,5 minutter i frysen).

Alarmen for Åpen dør vises ved:

- blinkende symbol  i tilhørende seksjon

- ikonet  blinker

- det høres et lydsignal

Trykk på tasten (E) for å stoppe lydsignalet.

Når normale driftsforhold er gjenopprettet (døren er lukket):

- lydsignalet stopper.

Innsiden av skapet

Hyllene og dørrommene er avtagbare og kan lett flyttes.

Noen hyller må løftes fra baksiden for å tas ut.

Det nedre dørrommet og glasshyllen over grønnsaksskuffen må ikke fjernes. De trengs for å få nok luftsirkulasjon i skapet.

Hyller med en høy kant bør plasseres med kanten mot den bakre veggen i skapet for å unngå at matvarer kommer i kontakt med kjøleplaten.

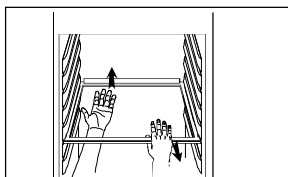
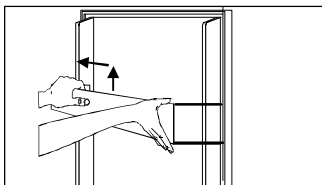

Isterninger

Fyll isbrettet maksimalt $\frac{3}{4}$ siden vannet utvider seg når det fryser. Ta ut isterningene ved å vri på brettet. Dersom isterninger oppbevares i lang tid vil de tørke ut og få dårlig smak. Derfor bør gamle isterninger kastes og nye lages når det trengs.

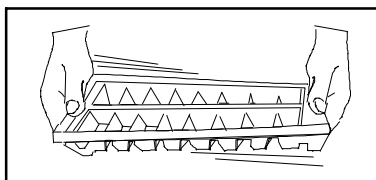

Nyttig råd

Energisparetips

- Pass på hvor skapet plasseres. Se kapittelet "Installasjon". Når skapet er installert riktig vil det bruke mindre strøm.
- Unngå å åpne skapet ofte og lenge om gangen.
- Sjekk nå og da at døren er ordentlig lukket.
- Støvsug kompressoren og rengjør støvfilter og støvsug kjølesystemet gjennom ventilasjonsgrillen omtrent en gang i året.
- La varme produkter kjøles ned før de legges i kjøleskapet.
- Kjøl ned matvarer i kjøleskapet før de legges i fryseren.
- Legg alle matvarer i tett emballasje for å unngå unødvendig isdannelse.
- Frossen mat kan tines i kjøleskapet. Kulden fra de frosne produktene vil bli godt brukt inne i kjøleskapet.
- Følg rådene om frysing av produkter i kapittelet "Slik brukes fryseskapet". Dette vil gi lavere strømforbruk.
- Ikke velg for lav temperatur i fryseren. En passende temperatur er mellom -18°C og -20°C .
- Avis fryseren når islaget blir omtrent 3-5mm.
- Pass på at dørlisten er hel og alltid ren. Vask med mildt såpevann.

Skapet og miljøet

- Dørlisten og kjølevæsken som er brukt i dette skapet skader ikke ozonlaget.
- Alle delene i emballasjen kan gjenvinnes.
- Skapet er laget for lett å kunne tas fra hverandre og gjenvinnes.

For å verne miljøet

- Gi emballasjen og vrakede kjøleskap og frysere til en gjenvinningsstasjon. Kontakt din kommune eller den nærmeste forhandleren for mer informasjon.
- Ha matvarer i emballasje som kan brukes flere ganger. Kutt ned på engangsemballasje så mye som mulig.
- Når skapet vaskes - bruk et mildt oppvaskmiddel.
- Følg rådene i kapitlet "Energisparetips".

Vedlikehold

Unngå å åpne kjøledør under rengjøring av fryser ettersom kjølen da er avslått.

Unngå å åpne kjøledør under avriming av fryser ettersom kjølen da er avslått.

Fjerning av ventilasjonsgrillen

For å komma åt støvfilter og kjølesystemet så måtte sokler tas bort.

Kontakte din forhandler.

Rengjøring

Rengjør skapet regelmessig.

Skru av skapet og dra ut pluggen fra kontakten.

Rengjøring innsiden

Ta ut eventuelle løse deler og vask de for hånd. Vask skapet, innsiden og dørlisten. Bruk en myk klut og et mildt vaskemiddel og i lun kent vann. Ikke lukk døren før innsiden av skapet er helt tørt.

Gjør drypperennen i kjøleskapet ren med bomullspinner eller en piperenser. Dersom avrenningsrøret er tettet, kan en plastkledd gardinspiral brukes.

Rengjøring utsiden

Ta bort sokler, rengjør støvfilter og støvsug under skapet.

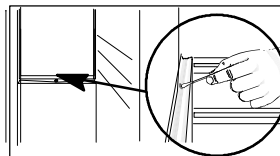
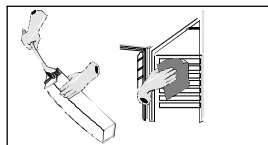

Når skapet flyttes, løft det i frontkanten for ikke å skrape gulvet.

Bytte av lyspære

Lyset tennes automatisk når døren åpnes.

Avising av kjøleskapet

Kjøleskapet avises automatisk hver gang kompressoren stopper. Man kan unngå unødig isdannelse ved:

- Ikke å putte varme matvarer i skapet.
- Unngå å åpne døren ofte eller holde den åpen for lenge.
- Ikke plasser matvarer direkte mot den kalde kjøleplaten.

Avising av fryseskapet

Avriming av fryseskapet er ikke nødvendig. Avriming av varerommet og fordampere skjer automatisk med et intervall (normalt 24 t.) avhengig av belastning.

Observer! Om frysedelen stenges av, stenges også kjøledelen f. eks ved avriming av frysedel.

Når skapet ikke skal brukes

Skru av skapet og dra ut pluggen fra kontakten.

Gjør skapet rent som beskrevet i kapittelet "Rengjøring". Ikke lukk døren: det vil føre til en innestengt lukt.

Dersom skapet beholdes på, spør noen om å sjekke det nå og da, for å unngå at maten ødelegges dersom det er et strømbrudd.

Hvis skapet ikke fungerer tilfredsstillende

Fungerer ikke skapet som forventet, er det ofte mulig å rette på dette selv. For å unngå unødvendige servicebesøk bør du lese gjennom og følge veiledningen nedenfor.

Problem	Mulig årsak / Løsning
"□" vises i temperaturdisplayet.	Det har skjedd en feil under målingen av temperaturen. Ring din servicerepresentant. (Kjølesystemet vil fortsatt holde matvarene kalde, men temperaturinnstillingen vil ikke fungere.)

<p>Lydalarm + blinkende rød varsellampe. (Det er for varmt inne i fryseren.)</p>	<p>Slå av lydalarmer ved å trykke inn avbruddsknappen for alarmer. Skapet nylig er slått på og temperaturen enda er for høy. Se kapitlet "Slå på og stille inn temperaturen". Døren kan ha vært åpen så lenge at "åpen dør" alarmer gikk av.</p>
<p>Det er for kaldt inne i kjøleskapet.</p>	<p>Still inn en høyere temperatur. Grønnsaker og andre produkter som lett kan fryse er plassert på en hylle som er "for kald". Se kapitlet "Temperaturen inne i kjøleskapet".</p>
<p>Det er for varmt inne i kjøleskapet.</p>	<p>Still inn en lavere temperatur. Sørg for god tett innpakning av matvarene. Legg matvarene på riktig plass inne i kjøleskapet. Se kapitlet "Temperaturen inne i kjøleskapet". Fordel matvarene slik at den kalde luften kan sirkulere rundt dem. Kontroller at døren er skikkelig lukket og at dørlisten er hel og ren.</p>
<p>Det er vann på kjøleplaten inne i kjøleskapet.</p>	<p>Dette er normalt. Under automatisk avising vil rimet smelte på kjøleplaten.</p>
<p>Vannet renner inne i kjøleskapet.</p>	<p>Rens vanddreneringen og drensullet inne i kjøleskapet, for eksempel med bomullspinner eller en liten flaskekost. Noen matvarer kan være plassert slik at de hindrer vannet i å renne ut drensløpet.</p>
<p>Vannet kommer ut på gulvet.</p>	<p>Plasser drenslangerna på baksiden av skapet over drensollen. Se kapitlet "Før skapet brukes for første gang".</p>

<p>Det er for varmt inne i fryseren.</p>	<p>Still inn en lavere temperatur. Sørg for god tett innpakning av matvarene. Kontroller at døren er skikkelig lukket og at dørlisten er hel og ren. Dersom det er lagt varme matvarer ned i fryseren må du vente noen timer før du kontrollerer temperaturen på nytt. Fordel matvarene slik at den kalde luften kan sirkulere rundt dem.</p>
<p>Det produseres for mye rim og is.</p>	<p>Kontroller at døren er skikkelig lukket og at dørlisten er hel og ren.</p>
<p>Det er for kaldt inne i fryseren.</p>	<p>Still inn en høyere temperatur. Hurtiginnfrysing kan være slått på. Temperaturvisningen viser den høyeste temperaturen inne i skapet. Dermed er det naturlig med en forskjell mellom vist temperatur og (gjennomsnittlig) temperatur som er målt på en annen måte.</p>
<p>Kompressoren går kontinuerlig.</p>	<p>Still inn en høyere temperatur. Kontroller at døren er skikkelig lukket og at dørlisten er hel og ren.</p>
<p>Skapdøren fungerer ikke i det hele tatt. Kjøling eller innvendige lys fungerer ikke. Ingen varsellamper lyser.</p>	<p>Skapet er ikke slått på. Det kommer ikke strøm frem til skapet. (Prøv å kople noe annet elektrisk utstyr til strømuttaket.) Sikringen har gått. Pluggen er ikke satt skikkelig på plass.</p>
<p>Strømbrudd</p>	<p>Skapet må ikke åpnes unødig, med unntak av når strømavbruddet ser ut til å bli langvarig, slik at matvarene bør flyttes til et annet skap som fungerer. Dersom de nedfryste varene fortsatt er harde etter strømbruddet, kan de fryses ned igjen med det samme. Har de begynt å tine, men fortsatt er friske og lukter greit, kan de brukes. De bør imidlertid bearbeides før de fryses på nytt eller spises.</p>

Skapets lydnivå er for høyt.	<p>Kjølesystemet vil alltid produsere noe lyd. Det høres en pulserende lyd når kjølemiddelet pumpes inne i kjølerørene. Du vil høre en tikkende lyd fra termostaten når kompressoren slås av og på. Lydnivået varierer med hvordan skapet brukes.</p> <p>Bøy forsiktig rørene på baksiden av skapet og pass på at de ikke berører hver andre.</p> <p>Dersom støtputene (mellom skapveggene og rørene) løsner, må du sette dem tilbake på plass igjen.</p> <p>Følg nøye veiledningen i kapittel "Installasjon av skapet".</p>
-------------------------------------	--

Tekniske data

Modell	QT360SI
Nettovolum	kjølen 248 l fryseren 75 l
Bredde	595 mm
Høyde	2075-2113 mm
Dybde	561 mm
Energiforbruk	284 kWh/år
Energiklasse	A
Merkeeffekt	110 W
Frysekapasitet	8 kg/24 timmar

Installasjon

Tilslutningsledning

Ikke trekk ut støpselet ved å dra i ledningen - vær spesielt forsiktig hvis skapet/boksen trekkes ut av en nisje

- Skadet støpsel kan gi elektrisk støt eller skape kortslutning og brann.
- Om produktets tilslutningsledning skades får den kun byttes av serviceforetak som er godkjent av leverandøren eller av fagpersonell for å unngå fare.

Oppakking

Pakk opp skapet og sjekk at det er feilfritt og uten transportskader. Eventuelle transportskader må umiddelbart rapporteres til forhandleren, eller den som er ansvarlig for transporten. Emballasjen kan resirkuleres. For mer informasjon kontaktes Deres kommune eller forhandleren.



Ikke la barn leke med emballasjen.
Plastfilmen kan medføre kvelningsfare.

Fjerning av transportstøttene

Fjern tapen og transportsikringen fra

- Siden av dørene
- Hyllene

Fjern transportsikringene på glasshyllene ved å dytte støtten frem langs kanten av hyllen til den stopper ved fremspringet på hyllen.

Ta tak i den bakre kanten av glasshyllen og dra hyllen og transportsikringen fremover til hyllen tipper og transportsikringen kan fjernes. På visse modeller ligger det et lydempende underlag under skapet. Ikke fjern dette underlaget.

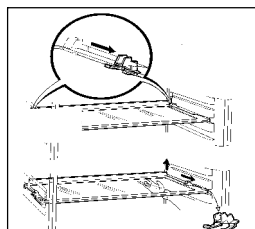
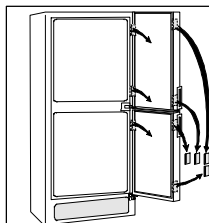

Rengjøring

Vask innsiden av skapet med lunkent vann, et mildt vaskemiddel og en myk klut.

Installasjon av skapet

Monteringsinstruksjon er med separat

OBS! Skapet er tungt, beskytt gulvet ved behov.

Kontroller at støpselet og/eller tilslutningsledning bak på skabet ikke er flatklemt eller skadet.

- et skadet støpselet og tilslutningsledning kan forårsake overoppheting og branntilløp.

Plasser ikke tunge ting eller selve skapet oppø ledningen.

- dette kan forårsake kortslutning eller brann.

Hvis veggkontakten er løs eller skadet må ikke støpselet plugges inn.

- feil her kan gi elektrisk støt eller brann.

For å sikre at skapet fungerer som ønsket, sjekk at:

- Skapet er plassert på et tørt, kjølig sted og ikke er i direkte sollys.
- Skapet står rett og på alle fire hjørner. Skapet bør ikke lenes mot vegger. Dersom det er nødvendig justeres føttene med den medfølgende fastnøkkelen.
- Skapet står på et sted med en omgivelses- temperatur som tilsvarer den klimaklassen* som skapet er konstruert for.

* Se dataskiltet i skapet.

Klima- klassen	for en omgivelse- temperatur på
SN	+10°C til +32°C
N	+16°C til +32°C
ST	+16°C til +38°C
T	+16°C til +43°C

Sjekk at avrenningslangarna på baksiden av skapet munner ut i dryppeskålen.

Dersom skapet er plassert i et hjørne og siden med hengslene er mot veggen, må rommet mellom veggen og skapet være minst 150 mm + høyden på håndtaket for å kunne åpne døren nok slik at hyllene kan taes ut.

Støpselet må være tilgjengelig etter installasjon av kabinettet.

Nettilkobling

Skapet skal kobles til en jordet stikkontakt.

Spenning: 230 V.

Sikring: 10 A.

Se dataskiltet på venstre side i skapet.

www.electrolux.com

www.husqvarna.se

www.husqvarna.no