





Gebbruiksaanwijzing 
Handbok för Användare 

We were thinking of you
when we made this product

Electrolux. Thinking of you.

Share more of our thinking at www.electrolux.com



Behandeling van afval

Als u ervoor zorgt dat dit product op de correcte manier wordt verwijderd, voorkomt u mogelijk voor mens en milieu negatieve gevolgen die zich zouden kunnen voordoen in geval van verkeerde afvalbehandeling.

Het symbool op het product wijst erop dat dit product niet als huishoudafval mag worden behandeld, het moet echter naar een plaats worden gebracht waar elektrische en elektronische apparatuur wordt gerecycled. Voor meer details in verband met het recyclen van dit product, neemt u het best contact op met de gemeentelijke instanties, het bedrijf of de dienst belast met de verwijdering van huishoudafval of de winkel waar u het product hebt gekocht.

Inhoud

Aanwijzingen m.b.t. de veiligheid4	Dagelijks gebruik6
Beschrijving van het apparaat4	Reiniging en onderhoud9
Bedieningspaneel5	Nuttige ideeën en tips10
Display5	Als iets niet werkt11
In gebruik nemen5	Service en reparatie12
Hoofdschakelaar6	Technische gegevens13



Aanwijzingen m.b.t. de veiligheid

Vooraleer u het apparaat installeert en begint om te gebruiken, leest u deze handleiding aandachtig, omdat ze belangrijke veiligheidsinstructies, voorstellen, informatie en ideeën bevat. Als u het apparaat volgens de aanwijzingen gebruikt, zal het naar uw volle tevredenheid werken.

Deze instructies delen we u voor uw eigen veiligheid mee. Lees deze aandachtig door voordat u het apparaat installeert en in gebruik neemt.

- Dit apparaat is alleen bedoeld voor het bewaren van ingevroren levensmiddelen, invriezen van levensmiddelen en voor het maken van ijsblokjes.
- Consumptie-ijs en ijsblokjes niet direct uit de vriesruimte in de mond stoppen. IJs kan verwondingen veroorzaken.
- Laat kinderen niet binnen de vrieskast spelen of zich erin te verbergen omdat het kan voorkomen dat de deur wordt dichtgesloten en ze stikken.
- Bewaar geen met vloeistoffen gevulde glazen vaten in de vrieskast, omdat deze kunnen uiteenbarsten.
- Let erop dat het apparaat niet op het aansluitsnoer staat.
- Voordat u het apparaat gaat reinigen of repareren, dient u het altijd spanningloos te maken of de stekker uit het stopcontact te trekken.
- Gebruik geen ander elektrisch apparaat binnen het apparaat zelf (bijv. ijsmachine).
- Het koelmiddel van het apparaat is isobutaan (R600a), een milieuvriendelijk en natuurlijk gas, (R600a). Isobutaan is echter in hoge mate brandbaar. Beschadig dus het koelcircuit van het apparaat nooit.

Bewaar deze gebruiksaanwijzing goed omdat u ze later misschien nodig zal hebben.

Beschrijving van het apparaat

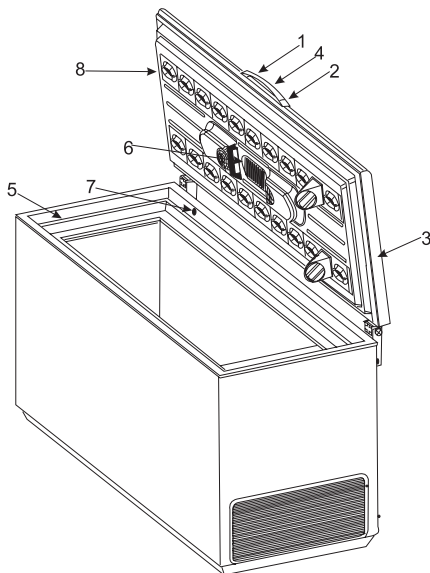

1. Het handvat van het deksel
2. Veiligheidsgrendel
3. Stempel
4. Bedieningspaneel
5. Bovenste rand
6. Verlichting
7. Ventiel: makkelijk heropenen van het deksel
8. Rijpvrij systeem: het elimineert de rijp in de vrieskast volledig

Bedieningspaneel

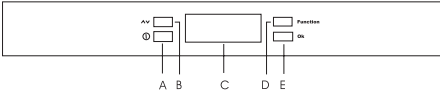

De schakelaar van het apparaat

B - Temperatuurregelaar

C - Display

D - Functie knop

E - Goedkeuring knop

Display



*** Het vermeldt dat het apparaat is ingeschakeld, het wordt sneller, als de Super Freeze functie is actief.

! Het vermeldt dat de temperatuur van het apparaat te hoog is, of dat het deksel is geopend.

^{SUPER} Het vermeldt dat de Super Freeze functie is actief om een grotere hoeveelheid van verse levensmiddelen in te vriezen, en schakelt ook de fluitende alarmtoon uit.

^{SUPER} Het vermeldt dat de Drinks Chill functie is actief.

Het vermeldt dat de Eco Mode functie is actief.

Het vermeldt dat de Child Lock functie is actief.

-00 Het vermeldt de temperatuur binnen het apparaat.

00_m Het vermeldt, hoe lang de dranken moeten worden gekoeld als de Drinks Chill functie is actief.

In gebruik nemen





- Wacht ten minste 2 uren voordat u de stekker naar het stopcontact steekt, op deze manier kunt u garanderen dat de koelcircuit volledig bedrijfsklaar is.
 - Zet het apparaat naar een droge, goed beluchte kamer. Zet het apparaat liever niet in de zon of naast een warmte afgevend apparaat.
 - Het apparaat moet op een plaats staan waarvan de omgevingstemperatuur overeenkomt met de klimaatklasse waarvoor het uitgevoerd is. Zie "Technische gegevens".
 - Zet de vrieskast naar een waterpas, vast oppervlak, waar alle vier voeten de bodem bereiken.
 - Voor een optimale werking en voor om beschadigingen bij openen van het deksel te vermijden, laat vooraan en achteraan een spleet van tenminste 5 cm.
 - Vooraleer u de stekker in het stopcontact steekt, controleer of de spanning overeenkomt met de onder "Spanning" aangegeven spanning in "Technische gegevens".
- ! Gevaar!**
- Let erop dat het apparaat niet op het aansluitsnoer staat.
 - Trek de stekker nooit aan het snoer en trek het apparaat zeker niet aan het snoer.
 - De vervanging van het aansluitsnoer mag alleen door een erkend installateur worden uitgevoerd.

- Zorg ervoor dat het achterste deel van het apparaat het snoer niet drukt of beschadigt.
- Rond om het apparaat moet voldoende luchtcirculatie zijn.
- Elektrische reparaties in verband met de installatie van dit apparaat mogen alleen door een erkend installateur worden uitgevoerd.



Let op! Het apparaat moet worden aangesloten aan een stopcontact met randaarde

In gebruik nemen

- Vóór in gebruik nemen maak het apparaat binnen schoon. Zie "Reiniging en onderhoud".
- Sluit het apparaat aan.
- Druk op knop (A) om het apparaat in te schakelen.
- De display licht op.
- Het symbool () op het display licht op, en de alarmtoon begint om te fluiten, omdat de temperatuur binnen de vrieskast te hoog is voor de levensmiddelen.
- Druk op knop (E) om de alarmtoon uit te schakelen. Het symbool () wordt normaal gezien binnen enkele uren inactief.
- Leg de levensmiddelen naar de vrieskast alleen als het symbool () al inactief is. De temperatuur binnen het apparaat is ingesteld naar -18°C omdat dit is de optimale temperatuur in de Eco Mode ()

Hoofdschakelaar

Het apparaat inschakelen

- Druk op de knop (A) om het

apparaat in te schakelen.

- De display licht op.

Het apparaat uitschakelen

- Druk op de knop (A) langer dan 1 seconde, tot de countdown "3-2-1" begint, en tot u de reeks van piepen hoort.
- De display wordt inactief.

Let op! Zet geen voorwerpen naar het bedieningspaneel omdat het de vrieskast toevallig kan uitschakelen.

Dagelijks gebruik

Temperatuurregeling

De temperatuur kan tussen -15°C en -24°C worden geregeld. We raden u aan om de vrieskast naar -18°C te stellen, dit kan zowel een optimaal invriezen als de optimale opslag van de gevroren levensmiddelen garanderen.

- Druk herhaald de knop (B), tot de gewenste temperatuur op de display verschijnt.
- De waarde op de display flinkt en toont de ingestelde temperatuur.
- Druk de knop (E) om de gewenste temperatuur te bevestigen. U hoort een fluittoon.
- De temperatuur op de display flinkt niet meer en de display toont de temperatuur binnen de vrieskast.
- De gewenste temperatuur wordt binnen enkele uren ingesteld. Binnen deze periode is het normaal dat de vermelde temperatuur afwijkt van de ingestelde temperatuur.



Let op! De afwijking tussen de aangetoonde en de ingestelde

temperatuur is normaal, in het bijzonder als:

- De instelling van de temperatuur onlangs werd gewijzigd.
- Het deksel langer geopend was.
- U warme levensmiddelen naar de vrieskast hebt gelegd.
- De Super Freeze functie is ingeschakeld.

De Super Freeze functie



Indien u meer dan 3-4 kg verse levensmiddelen wilt invriezen, dan moet het vriesapparaat worden vooraf afgekoeld.

- Drukt u de (D) knop herhaald, ten minste 24 vóór u de verse levensmiddelen inlegt, tot het passende symbool () op de display verschijnt.
- Drukt u op de (E) knop binnen enkele seconden, om de Super Freeze functie te bevestigen. Het () symbool blinkt niet meer, u hoort een alarmsignaal en de animatie op de display wordt sneller.
- Leg de levensmiddelen naar de vrieskast. Deze functie wordt na 52 uren automatisch uitgeschakeld, en de vrieskast keert terug naar de normale temperatuur. Deze functie kunt u altijd uitschakelen, indien u de (D) knop drukt, tot het passende symbool () op de display begint om te fllikkeren, dan bevestig het uitschakelen van de functie met de (E) knop.

Drinks Chill functie

Deze functie kan als alarmfunctie worden gebruikt, als u flessen naar

het apparaat legt, omdat deze kunnen uiteenbarsten als u ze in het apparaat laat.

- Druk opnieuw naar de (D) knop, tot het passende symbool () op de display begint te fllikkeren.
- Druk op de (E) knop binnen enkele seconden, om de Drink Chill functie te bevestigen. Het () symbool blinkt niet meer, u hoort een alarmsignaal.
- Druk herhaald of voortdurend de (B) knop om de minuten in te stellen (vanaf 1 t/m 90 minuten).
- Leg de dranken naar het apparaat.
- Na afloop van de ingestelde tijd hoort u een alarmsignaal en het () symbool en de fllikkerende tijd verschijnen op de display.
- Druk op de (E) knop om de alarmfunctie uit te schakelen.
- Neem de dranken uit de vrieskast. Deze functie kunt u altijd uitschakelen, indien u de (D) knop drukt, tot het passende symbool () op de display begint om te fllikkeren, dan bevestig het uitschakelen van de functie met de (E) knop.

Economische functie(Eco Mode) functie

Met deze functie kan de optimale temperatuur van het apparaat worden ingesteld (- 18°C), zodat de behoorlijke conservering van de ingevroren levensmiddelen naast een laag energieverbruik kan worden gegarandeerd.

- Druk opnieuw naar de (D) knop, tot het passende symbool () op de display begint te fllikkeren.

- Druk op de (E) knop binnen enkele seconden, om de Eco Mode functie te bevestigen. Het (☉) symbool flinkt niet meer en er is een alarmsignaal hoorbaar. Deze functie kan altijd worden uitgeschakeld, indien u de temperatuur met de (B) knop wijzigt, en de keuze tenslotte met de (E) knop goedkeurt.

Child Lock functie

Met deze functie kan u verhinderen dat de kinderen met de knoppen op het bedieningspaneel spelen. In dit geval gebeurt bij het drukken van de knoppen niets.

- Druk opnieuw naar de (D) knop, tot het passende symbool (☐) op de display begint te flinkeren.
- Drukt u op de (E) knop binnen enkele seconden, om de Child Lock functie te bevestigen. Het (☐) symbool flinkt niet meer en er is een alarmsignaal hoorbaar.
- De knoppen van het bedieningspaneel zijn gesloten. Deze functie kunt u altijd uitschakelen, indien u de (D) knop drukt, tot het passende symbool (☐) op de display begint om te flinkeren, dan bevestig het uitschakelen van de functie met de (E) knop.

Alarmsignaal

Indien de temperatuur van de vrieskast te hoog is, dan wordt een alarmsignaal hoorbaar, en het (⚠) symbool en de temperatuur beginnen flinkeren op de display. Als de normale omstandigheden weer terugkeren, flinkt alleen de

temperatuur van de vrieskast. De hoogste temperatuur van de vrieskast wordt in het geheugen van het apparaat bewaard

- Druk op de knop (E) om het alarmsignaal uit te schakelen. Daarna verschijnt de hoogste temperatuur voor enkele seconden. Daarna ziet men weer de temperatuur binnen de vrieskast op de display.
- Het (k11) symbool blijft op de display tot de temperatuur lager wordt dan de op de thermostaat ingestelde temperatuur.

Mogelijke redenen van een alarmsituatie:

- U hebt te veel levensmiddelen ingelegd.
- -Het deksel was te lang open.
- Het systeem is defect. Zie "Problemen oplossen".

Manden

- Hang de manden aan de rand van de vrieskast (X) of plaats ze op de bodem van het apparaat (Y).
- Draai en bevestig de draaggrepen voor deze twee posities, zie tekening.

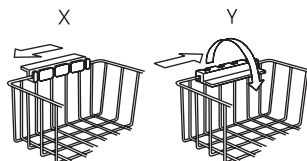

Meerdere manden kunnen worden bezorgd van de Service of op de website van Electrolux (afhankelijk van het land). De afbeeldings op deze pagina laten zien, hoeveel manden in de verschillende modellen kunnen worden geplaatst.

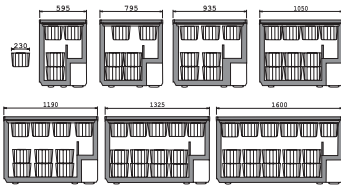

Compartimento de congelación rápida

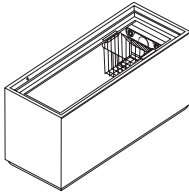

De bak is ontworpen voor snelvriezen.

Belangrijk! Verwijder nooit de speciale bak die het Frost Free systeem beschermt.



Veiligheidsslot

De vriezer is uitgerust met een speciaal slot om te voorkomen dat het deksel per ongeluk wordt afgesloten. Het slot is zo ontworpen dat u de sleutel alleen kunt draaien en dus het deksel sluiten als u eerst de sleutel in het slot drukt.

- Druk om de vriezer te sluiten de sleutel voorzichtig in het slot en draai hem rechtsom naar het symbool .
- Druk om de vriezer te openen de sleutel voorzichtig in het slot en draai hem linksom naar het symbool .

Reservesleutels zijn verkrijgbaar bij uw plaatselijke servicecenter.

Houd de sleutel buiten het bereik van kinderen.

Verwijder de sleutel uit het slot alvorens uw oude vriezer weg te doen.

Ijsblokjes maken

- Houd het ijsblokjesbakje verticaal en vul het met water tot het max. lijn. (F).
- Sluit het bakje met de kap (G) en schuif het naar het deksel van het apparaat.
- Om het ijsblokje los te maken draai aan het bakje of houd het onder stromend water.

Let op! Gebruik geen scherpe voorwerpen om het ijsblokjesbakje los te maken.

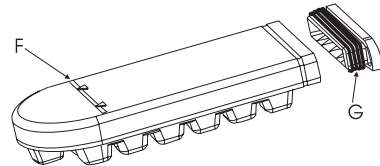

Het deksel openen en sluiten

Daar het deksel van een afdichting is voorzien, kan het na sluiten niet makkelijk worden geopend.

- Wacht enkele minuten tot het opnieuw wordt geopend. Een ventiel kan het openen van het deksel vergemakkelijken. Trek het handvat nooit met geweld.

Reiniging en onderhoud

Reiniging

Het apparaat kan het best na het ontdooien worden gereinigd.

- Trek de stekker uit het stopcontact en neem alle beweegbare toebehoren uit.
- Gebruik een nat handdoek voor de reiniging van de vrieskast. Gebruik warm water en zachte, niet gearomatiseerde detergents.

- Reinig ook de toebehoren vooraleer ze worden teruggelegd.

Let op! Gebruik geen sterke detergents, schuurmiddelen of gearomatiseerde detergents voor de reiniging van het apparaat.

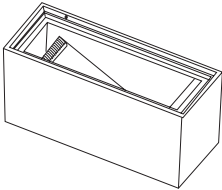

Als de vrieskast niet in gebruik is

- Trek de stekker uit het stopcontact.
- Maak de koelkast leeg.
- Schoonmaken zoals hiervoor beschreven.
- De deur een beetje open laten.

Lamp vervangen

- Trek de stekker uit het stopcontact.
- Schroef de afdekking los, zie afbeelding
- Draai de lamp los en vervang ze met een nieuwe (max. 15W).
- Zet daarna de afdekking weer terug en steek de stekker in het stopcontact.

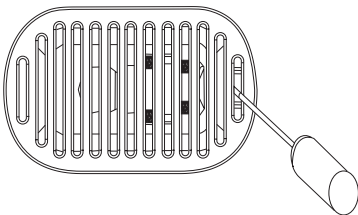

i Nuttige ideeën en tips

Invriezen van levensmiddelen

- Voor het invriezen verpak de verse levensmiddelen water- en luchtbestendig, om de uitdroging te verhinderen.
- Vries altijd alleen verse levensmiddelen van goede kwaliteit in.
- Laat het warm eten altijd naar kamertemperatuur afkoelen voor u ze naar het apparaat legt.
- Verdeel de levensmiddelen naar kleinere porties, op deze manier wordt het invriezen sneller en u moet alleen een kleinere portie laten ontdooien die u zeker zal verteren.
- Vermeld de datum van invriezen op de verpakking.
- Leg de in te vriezen levensmiddelen naast de wanden van het apparaat, zodat ze andere al ingevroren levensmiddelen niet aanraakt.
- De ingevroren levensmiddelen kunt u overal binnen het apparaat bewaren, ze moeten echter zeker tenminste 5 mm onder de bovenste rand liggen.

Indien het invriezen te langzaam loopt dan wordt de kwaliteit van de ingevroren levensmiddelen slechter. De hoeveelheid van levensmiddelen (kg) die binnen 24 uren mag worden ingevroren, is in de "Technische gegevens", bij "Invriesvermogen" vermeld.

Opslag van levensmiddelen

- Voor opslagtijden van ingevroren levensmiddelen zie het tabel onderaan.

- Gekochte ingevroren producten nooit na de houdbaarheidsdatum opslaan.
- Als u ingevroren levensmiddelen koopt, controleer altijd of deze op de juiste temperatuur waren opgeslagen. Koop nooit levensmiddelen waarvan de verpakking nat of beschadigd is. Leg de gekochte levensmiddelen zo snel mogelijk naar de vrieskast. We raden aan, om deze levensmiddelen in een geïsoleerde plastic zakje naar huis te brengen.

Let op! Vergeet niet dat de al volledig of gedeeltelijk ontdoode levensmiddelen niet mogen opnieuw te worden ingevroren. Gekookte voedsel die uit ingevroren levensmiddelen zijn gemaakt, mogen worden ingevroren.

In het geval van een stroomuitval

- Open het deksel nooit.

Let op! Indien de tijd van de stroomuitval langer duurt dan de tijd vermeld bij "max. bewaartijd bij stroomuitval" in "Technische gegevens", dan moet u de levensmiddelen zo snel mogelijk verbruiken of snel koken en (na afkoelen) opnieuw invriezen.

Als iets niet werkt...

Er kan soms een kleine storing optreden, die u zelf kunt verhelpen, hier vindt u informatie m.b.t. het opheffen van zulke kleine storingen.

Het apparaat werkt niet

- Zit de stekker in het stopcontact?
- Is de zekering in de huisinstallatie

niet uitgeschakeld?

- Is er geen stroomuitval?
- Is de temperatuurregelaar niet naar Uit gesteld?

Het alarmsignaal is hoorbaar en het rode controlelampje () symbool is zichtbaar

- Is het deksel volledig gesloten? Zie onderaan.
- Is de temperatuurregelaar goed ingesteld?
- Staat het apparaat op een te warme plek?

De verlichting werkt niet

- Zit de stekker in het stopcontact?
- Is de lamp niet te los ingeschroefd of misschien kapot?

De motor werkt te veel

- Is het deksel volledig gesloten? Zie onderaan.
- De temperatuur van de kamer is hoger dan normaal?
- U wilt te veel levensmiddelen tegelijk invriezen?
- Hebt u het deksel te vaak geopend?
- Is de temperatuurregelaar goed ingesteld?
- Is de verdichting beschadigd of gedeformeerd?
- Is er genoeg plaats om het apparaat heen zodat de lucht kan circuleren?
- Hebt u de Super Freeze functie toevallig ingeschakeld?

De temperatuur is te hoog

- Hebt u niet te veel verse levensmiddelen naar de vrieskast gelegd?
- Hebt u het deksel te vaak geopend?

- Is de temperatuurregelaar goed ingesteld?

Er zijn te veel rijp en ijs

- Is het deksel volledig gesloten? Zie onderaan.
- Is de stop van het dooiwaterafvoergootje goed ingestoken?

Het deksel kan niet volledig worden gesloten

- Is er niet te veel rijp of een pak levensmiddelen die het sluiten verhinderen?
- Verhinderen de levensmiddelen het deksel?
- Is de verdichting niet vervuild of plakkerig?
- Is de vrieskast niet instabiel of waggelend?

Het deksel kan moeilijk worden geopend

- Is de verdichting niet vervuild of plakkerig?
- Is de ventiel niet verstopt?

Als u de storing niet kunt oplossen, neem dan contact op met Service.

Service en reparatie

Terwille van een blijvende veiligheid en ook om mogelijke schade te voorkomen, is het raadzaam dat reparaties uitsluitend verricht worden door een goedgekeurde Electrolux Service.

Let op! Probeer nooit, om het apparaat zelf te repareren.

Technische gegevens

Modell		C 265 SA ECF 23461 W
Bruto-inhoud	liter	234
Nuttige inhoud	liter	230
Hoogte	cm	87,6
Breedte	cm	132,5
Diepte	cm	66,5
Gewicht	kg	59
Energiverbruik/24 uur	kWh/24 uur	0,707
Invriesvermogen	kg/24 uur	15
Bewaartijd bij stroomuitval	uur	49
Aansluitwaarde	Watt	70
Spanning	Volt	230
Klimaatklasse		SN-T

Klimaatklassen	Temperatuurgrenzen buiten
SN	vanaf +10°C t/m +32°C
N	vanaf +16°C t/m +32°C
ST	vanaf +18°C t/m +38°C
T	vanaf +18°C t/m +43°C

 Dit apparaat voldoet aan de volgende EU-richtlijnen:

73/23/EEG van 19.02.1973 (incl. wijzigingsrichtlijnen) - laagspanningsrichtlijn

89/336/EEG van 03.05.1989 (incl. wijzigingsrichtlijnen - EMC-richtlijn)

Electrolux. Thinking of you.

Share more of our thinking at www.electrolux.com



Avfallshantering

Genom att placera frysen i rätt återvinningsstation, hjälper man att förebygga farliga konsekvenser för både miljö och hälsa.

Benämningen som finns på varan innebär att den inte kan hanteras som hushållsavfall, utan måste transporteras till en återvinningsstation för elektriska och elektroniska avfall. För att få veta mer om varans återvinning, kontakta dem lokala myndigheterna, den lokala renhållningen eller affären där frysen köpts.

Innehåll

Säkerhetsanvisningar	15	Dagligt bruk	17
Produktbeskrivning	15	Underhall och rengöring	20
Kontrollpanel	15	Användbara idéer och tips	20
Indikator	16	Vad skall man göra om	21
Installation	16	Service och reparation	22
Före användning	16	Teknisk data	22
Pa/Av knappen	17		



Säkerhetsanvisningar

Läs instruktionerna noggrant innan apparaten börjar användas. De innehåller säkerhetsanvisningar, råd, bra att veta tips och idéer. Om frysen används enligt bruksanvisningen kommer den att fungera utmärkt och med full belatenhet.

Följande anvisningar meddelas för användarens säkerhet. Läs noga igenom dessa innan apparaten tas i drift.

- Frysen får användas enbart för förvaring av matvaror, infrysning av färska matvaror och tillverkning av isbitar.
- Isbitar och glass ska inte intas strax efter uttagning från frysen - de kan orsaka frysskador.
- Lat inte barn leka inuti frysen eller gömma sig i den.
- de kan lasas in och kvävas.
- Ställ inte vätska i frysen i glasflaska - den kan spricka.
- Se till att elkabeln inte hamnar under frysen.
- Dra ut elkabeln från kontakten eller stäng av strömmen på annat sätt före reparation eller rengöring.
- Använd aldrig någon annan elektrisk apparat inne i frysen (t.ex. glassmaskin).
- Apparaten är miljövänlig. Den innehåller naturgas, izobutan (R600a), men gasen är brandfarlig, varför försiktighet ska beaktas och apparatens rörsystem ska skyddas från skador.
- Behåll denna bruksanvisning, den kan behövas även längre fram.

Produktbeskrivning

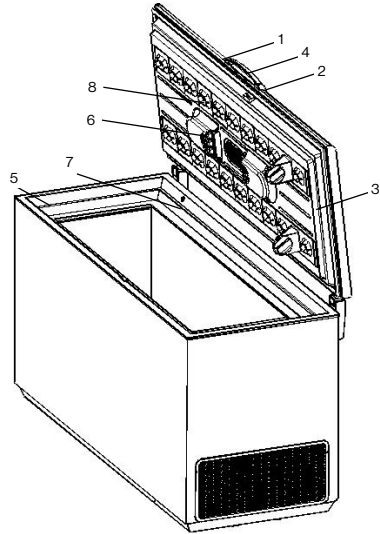

1. Lockhandtag
2. Säkerhetsglas
3. Stämpel
4. Kontrollpanel
5. Övre kant
6. Belysning
7. Ventil: att förenkla nyöppning av locket
8. Frostfritt system: förhindrar frostbildning i frysboxen

Kontrollpanel

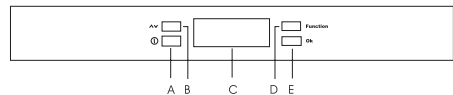

- A. Apparatens Pa/Av knapp
- B. Knapp för reglering av temperatur
- C. Bildskärm
- D. Funktionsknapp
- E. Bekräftelse knapp

Indikator



*** Indikerar att apparaten är paslagen, blinkar snabbare när snabbinfrysningsfunktionen (Super Freeze) är igång.

⚠ Indikerar att frysens temperatur inte är tillräckligt lag, eller att locket inte är stängt.

❄ Indikerar att snabbfrysningsfunktionen (Super Freeze) är inkopplad för att frysa ner en större mängd matvaror samt stänger av det pipande alarmet.

🍹 Indikerar att dryckeskylnings funktion (Drinks Chill) är pakopplad.

🌿 Indikerar att lagenergi funktionen (Eco Mode) är pakopplad.

🔒 Indikerar att barnlas funktionen (Child Lock) är pakopplad.

-88 Visar temperaturen i frysen.

88_m Visar hur länge man behöver kyla drycker när dryckeskylnings funktion (Drinks Chill) är pakopplad.

Installation

- Vänta minst två timmar innan apparaten kopplas till strömmen. På detta sätt försäkras att apparaten fullständigt är användarduglig.
- Frysen ska placeras i torrt utrymme med vädringsmöjlighet. Undvik närhet till element och direkt solsken.
- Rumstemperaturen ska motsvara klimatklassen som apparaten är konstruerad för. Se avsnitt "Spänning" under kapitel "Teknisk fakta".



Faror!





- Se till att strömkabeln inte hamnar under frysen.
- Ta inte ut eluttaget från kontakten eller förflytta aldrig frysen genom att dra i kabeln.
- Byte av elkabeln får ske enbart av utbildad elektriker.
- Se till att frysens baksida inte trycker mot eller skadar strömkabeln.
- Det ska finnas vädringsmöjlighet runt om apparaten.
- Elektriska åtgärder i samband med installationen får utgöras enbart av behörig elektriker.



Varning! Apparaten måste jordas.

Före användning

- Innan frysen tas i drift skall insidan rengöras. Se kapitel "Översyn och rengöring" i manualen.
- Koppla in apparaten i kontakten.
- För att starta apparaten, tryck på knappen märkt med (A).

- Indikatorn lyser upp.
- Märket () börjar blinka, alarmer ljuder då temperaturen i frysen är för lag för att kunna placera matvaror i den.
- För att stänga av alarmer, tryck in knappen (E). Märket () slutar normalt blinka efter några timmar.
- Placera inte matvaror i frysen, innan märket () har slutat blinka. Frysens temperatur är inställd på -18 grader, då denna temperatur är den mest optimala vid Lagenergi Funktion (Eco Mode) ().

Pa/Av knappen

Att starta kylen

- För att starta frysen, tryck in knappen (A)
- Indikatorn lyser upp.

Att stänga av kylen

- Tryck in (A) knappen och håll den intryckt tills avräkningen "3-2-1" syns på displayen och alarmer börjar ljuda.
- Indikatorn släcks

Viktigt! Lägg inga föremål på knapp panelen, då de oavsiktligt kan stänga av frysen.

Daglig bruk

Temperaturinställning

Temperaturen kan ställas in mellan -15 och -24 grader. Vi rekommenderar att man ställer in frysen på -18 grader som garanterar rätt infrysning samt lämplig förvaring av dem frysta varorna.

- Tryck upprepade gånger på knapp (B) tills den korrekta temperaturen visas på displayen.



- Siffran blinkar och visar den valda temperaturen.
- För att bekräfta den valda temperaturen, tryck på knapp (E). Denna bekräftas med ett pip.
- Siffran slutar blinka och den verkliga temperaturen i frysen visas igen.
- Det tar några timmar innan den rätta temperaturen uppnås. Under den tiden är det normalt att temperaturen som visas inte överensstämmer med den valda.

Viktigt! Skillnader som kan uppstå mellan temperaturen som visas och den faktiska temperaturen beror vanligast på:

- Temperaturen har nyligen justerats / ställts in.
- Locket har stått öppet än längre tid.
- Varm mat har ställts i frysen.
- Snabbinfrysning (Super Freeze) är inkopplad.

Snabbinfrysning (Super Freeze)

Om man vill frysa in mer än 3-4 kg samtidigt, behövs det förinfrysning.

- Minst 24 timmar innan matvaror ställs in i frysen bör man trycka in knappen (D) tills () börjar blinka.
- För att bekräfta snabbinfrysningen, tryck in knapp (E) inom några sekunder. () symbolen slutar att blinka, ljudsignal hörs och symbolen börjar blinka snabbare.
- Lägg in matvarorna i frysen. Funktionen stänger av sig automatiskt inom 52 timmar och frysen återgår till den inställda normaltemperaturen. Funktionen kan när som helst kopplas ur

genom att trycka på knappen (D) till (☞) visar sig och avstängningen bekräftas med knapp (E).

Dryckskylnings funktion (Drinks Chill)

Denna funktion kan användas som en påminnelse om att man har lagt in glasflaskor i frysen da de kan explodera om man glömmer dem där för länge.

- Tryck in knappen (D) upprepade gånger tills Du kommer till (☞) som da börjar blinka.
- Tryck in knappen (E) inom några sekunder för att starta dryckskylningen. (☞) symbolen slutar blinka och en ljudsignal hörs.
- Tryck in knappen (B) upprepade gånger för att ställa in den önskade tiden (mellan 1 och 90 minuter)
- Lägg dryckerna i frysen.
- När den inställda tiden har gatt, ljuder en signal och symbolen (☞) samt den inställda tiden blinkar.
- För att stänga av alarmet, tryck på knapp (E).
- Ta ut dryckerna ur frysen. Denna funktion kan när som helst stängas av genom att trycka på knappen (D), tills symbolen (☞) börjar blinka. Bekräfta det genom att trycka på knappen (E).

Lagenergi funktion (Eco Mode)

Men denna funktion kan man ställa in frysen till den mest optimala temperaturen (-18 grader) som garanterar matvarornas hallbarhet med minsta möjliga energiförbrukning.

- Tryck ner knappen (D) igen tills (☞) börjar blinka.
- Inom några sekunder skall knappen (E) tryckas in för att bekräfta inkopplingen av Lagenergi Funktionen. Symbolen slutar blinka och ljudsignal hörs. Denna funktion kan när som helst stängas av genom att ändra temperaturen med knappen (B) och bekräfta detta med knappen (E).

Barnlas funktion (Child Lock)

Med denna funktion kan man förhindra att barn skall kunna leka med kontrollpanelen. Knappptryckningar blir verkningslösa.

- Tryck återigen in knappen (D) till symbolen (☞) börjar blinka.
- Inom några sekunder skall man med knappen (E) bekräfta barnlas (Child Lock) funktionen. Symbolen (☞) slutar blinka och en ljudsignal hörs.
- Kontrollpanelen är nu last. Denna funktion kan när som helst stängas av genom att trycka på knapp (D) tills symbolen (☞) börjar blinka igen. Bekräfta med knappen (E) att funktion är avstängd.

Alarm

Om temperaturen i frysen inte är tillräckligt lag, ljudsignal hörs och symbolen (⚠) samt temperaturvärdet börjar blinka. När allt återgår till det normala, blinkar bara temperaturvärdet. Den högst uppmätta temperaturen i frysen lagras i dess minne.

- För att stänga av alarmet, tryck på knapp (E). Inom några sekunder visas den högsta uppmätta

temperaturen. Därefter visas den aktuella temperaturen.

- Symbolen (⚠) kommer att synas tills temperaturen har sjunkit till det förinställda värdet.

Orsak till alarm kan vara:

- Stor mängd färsk matvaror lagts in i frysen samtidigt.
- Dörren/locket har stannat öppet en längre tid.
- Systemfel, se kapitel "Vad skall vi göra om...."

Förvaringskorgar

- Häng korgarna på frysens övre kant (X) eller lägg korgarna ovanpå varandra inne i frysen (Y). .
- Vrid om och las handtagen till dessa två positioner enligt ritningen. .

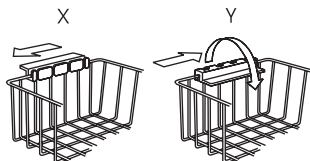

Fler korgar kan införskaffas antingen på det lokala servicekontoret eller på Electrolux hemsida (olika i olika länder). På denna sida kan Du se hur många korgar som kan placeras i olika modeller.

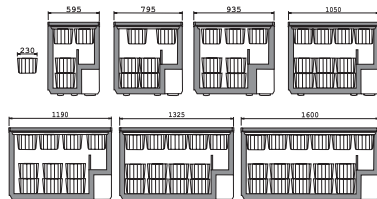

Hurtigfrys kurv

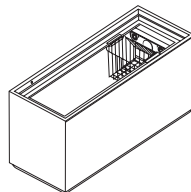

Denne kurv er designet til hurtigfrys.

Viktigt! Fjerne aldrig denne kurv fra fryseren da den beskytter Frostfri systemet.



Säkerhets las

Frysen har ett speciellt lås för att undvika oavsiktlig låsning. Låset är konstruerat så att du bara kan stänga locket om du har satt i och vridit om nyckeln i låset.

- För att stänga frysen, sätt nyckeln i låset och vrid den medurs mot symbolen .
- För att öppna frysen, sätt nyckeln i låset och vrid den moturs mot symbolen .

Reservnycklar kan anskaffas hos Electrolux Service.

Se till att barn inte kommer åt nyckeln.

Tag bort nyckeln då frysen är gammal och skall lämnas till återvinning.

Tillverkning av isbitar

- Hall isformen lodrät och fyll den med vatten upp till max-märket. (F)
- Skruva på korken (G) och skjut in isformen i frysens lock.
- För att lossa isbitarna, vrid på isformen eller hall den under varmt vatten under några ögonblick.

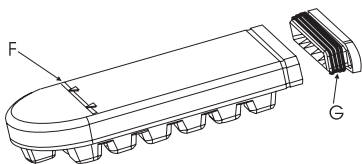

Viktigt! Använd aldrig vassa eller spetsiga föremål till att få loss isformen.

Öppning och stängning av locket

Da locket är försett med en hermetisk tätningsslist, kan det vara svart att öppna igen strax efter att man har stängt det.

- Vänta några minuter innan locket ska öppnas igen. Locket kan öppnas igen med hjälp av en ventil. Dra aldrig valdsamt i handtaget.

Underhall och rengöring

Rengöring

- Dra ut kontakten.
- Plocka ut alla lösa delar och ventillationsgallret enligt ritningen.
- Använd en fuktig trasa för rengöring av frysen. Använd varmt vatten och oparfymerat rengöringsmedel.
- Rengör alla lösa delarna och ventillationsgallret innan de sätts tillbaka i frysen.

Viktigt! Använd inte starka rengöringsmedel, skurpulver eller parfymade produkter.

Oanvänd fry

- Dra ut kontakten.
- Töm frysen på alla matvaror.
- Rengör frysen enligt beskrivning ovan.

- Lat locket sta delvis öppet.

Byte av belysning

- Dra ut kontakten.
- Ta bort höljet på belysningen med en skruvmejsel enligt ritningen.
- Skruva loss glödlampen och sätt in en ny (max 15w).
- Sätt tillbaka höljet och stoppa in kontakten igen.

i Användbara idéer och tips

Infrysning av matvaror

- Paketera matvarorna i luft- och vattentäta förpackningar för att undvika uttorkning.
- Frys endast in matvaror som är av bra kvalitet.
- Lat varma maträtter svalna till rumstemperatur innan de sätts in i frysen.
- Fördela matvarorna i mindre portioner, da kommer infrysningen att gå snabbare och man behöver endast tina upp den mängd som omgaende ska förtäras.
- Anteckna på förpackningarna vilket datum de blev frysta.
- De färska maträtterna skall placeras nära frysens kalla väggar och undvika att de kommer i kontakt med dem redan infrysade matvarorna.
- Man kan placera matvarorna var som helst i frysen men inte högre än 5 mm under dess övre kant.

Fyll inte frysen över linjen som bilden visar.

Om infrysningen sker långsamt, försämras matvarornas kvalitet. Kvantiteten (i kg) som kan frysas in under ett dygn kan man hitta i kapitlet "Tekniskt data" under rubriken "Infrysningsskapacitet".

Förvaring av matvaror

- Man hittar information om hur länge man kan förvara färskt frysta matvaror i tabellen nedan.
- Förvara aldrig matvaror vilka är köpta frysta efter "bäst före" datum.
- Vid inköp av frysta livsmedel, kontrollera alltid om varan har hallits vid lämplig temperatur. Köp aldrig matvaror vars förpackning är fuktig eller skadad. Matvaror som är köpta frysta skall så snart som möjligt placeras i frys igen. Vi rekommenderar att använda värmeisolerade pasar för hemtransport av frysta varor. Observera! Glöm inte att delvis eller helt tinade matvaror får inte frysas igen. Däremot kan maträtter som är tillagade av frysta varor, fryses in.



Vid elavbrott

- Öppna inte locket.

Viktigt! Om elavbrottet överskrider "Ateruppvärmnings tid" som finns angiven i kapitlet "Teknisk data", skall matvarorna förtäras så snart som möjligt eller användas i matlagning och efter nedkyllning, fryses in igen.

Vad skall man göra om...

frysen inte fungerar?

Man kan undvika att behöva använda service i onödan om man först provar några av förslagen nedan.

- Är kontakten utdragen?

- Har en säkring gatt?
- Är det strömavbrott?
- Är temperaturregleraren i Av-läge?

Alarmljudet är hörbart och den röda lampan (⚠) lyser

- Är locket helt stängt? (se nedan)
- Är temperaturregleraren rätt inställd i förhållande till rumstemperaturen?
- Är frysen placerad för nära en värmekälla?

Inre belysningen fungerar inte

- Är kontakten utdragen?
- Är glödlampan daligt inskruvad eller har den gatt sönder?

Motorn går igång för mycket

- Är locket helt stängt? Se nedan
- Är det ovanligt varmt i rummet?
- Har det lagts in ovanligt mycket färska matvaror i frysen?
- Har locket öppnats ovanligt ofta?
- Är temperaturregleraren rätt inställd i förhållande till rumstemperaturen?
- Har tätninglisten till locket skadats eller förstörts?
- Finns det tillräckligt med plats omkring frysen så att luften kan cirkulera ordentligt?
- Har snabbinfrysningens funktionen slagits på av misstag?

Temperaturen är för hög

- Har det lagts in mycket färska matvaror i frysen?
- Har locket öppnats nyligen rätt ofta?
- Är temperaturregleraren rätt inställd i förhållande till rumstemperaturen?

Locket stängs inte ordentligt

- Finns det för mycket frost, eller hindrar något matpaket locket att stängas?
- Hindrar flera matpaket locket att stängas?
- Är tätningslisten smutsig eller klabbig?
- Vinglar eller star frysen ostadigt på något sätt?

Locket är svart att öppna

- Är tätningslisten smutsig eller klabbig?

- Är ventilen igenkorkad?

Kontakta det lokala service kontoret vid behov av ytterligare hjälp.

Service och reparation

Lat frysen bli reparerad enbart på Electrolux service.

Viktigt! Försök under inga omständigheter reparera frysen på egen hand.

Teknisk data

Modell		C265SA ECF23461W
Volym (brutto)	Liter	234
Volym (netto)	Liter	230
Höjd utan rullar/med rullar	Cm	87,6
Bredd	Cm	132,5
Djup	Cm	66,5
Vikt	Kg	59
Energiförbrukning / dygn	kWh/dygn	0,707
Infrysningkapacitet	kg/dygn	15
Återuppvärmningstid	Timmar	49
Nominell effekt	Watt	70
Driftspänning	Volt	230
Klimatklass		SN-T

Klimatklasser	Yttre temperaturgränser
SN	Från +10°C till +32°C
N	Från +16°C till +32°C
ST	Från +18°C till +38°C
T	från +18°C till +43°C

 Denna apparat motsvarar följande EC direktiv:

1973.02. 19-i 73/23/EEC lagspänningsdirektiv

1989. 05. 3-i 89/336/EEC direktiv (inbegripen modifierad 92/31/EEC - EMC direktiv)

www.electrolux.com

www.electrolux.nl

www.electrolux.sv